

TORO

2025

CENÍK PRODUKTŮ

pro automatické závlahy, zahradní osvětlení a jezírka

Platný od 3.3.2025

PROFI**GRASS**

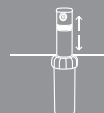

E-shop Profigrass.cz

zefektivnění obchodního procesu
pro **B2B** zákazníky

Na stránkách www.profigrass.cz
nyní naleznete webový portál
s e-shopem. Zaregistrujte se a využijte
jeho funkce naplno.

Výhody zákaznického účtu:

- ✓ Přehled objednávek
- ✓ Reklamace
- ✓ Funkce rychlé objednávky
- ✓ Možnost opakovaného nákupu

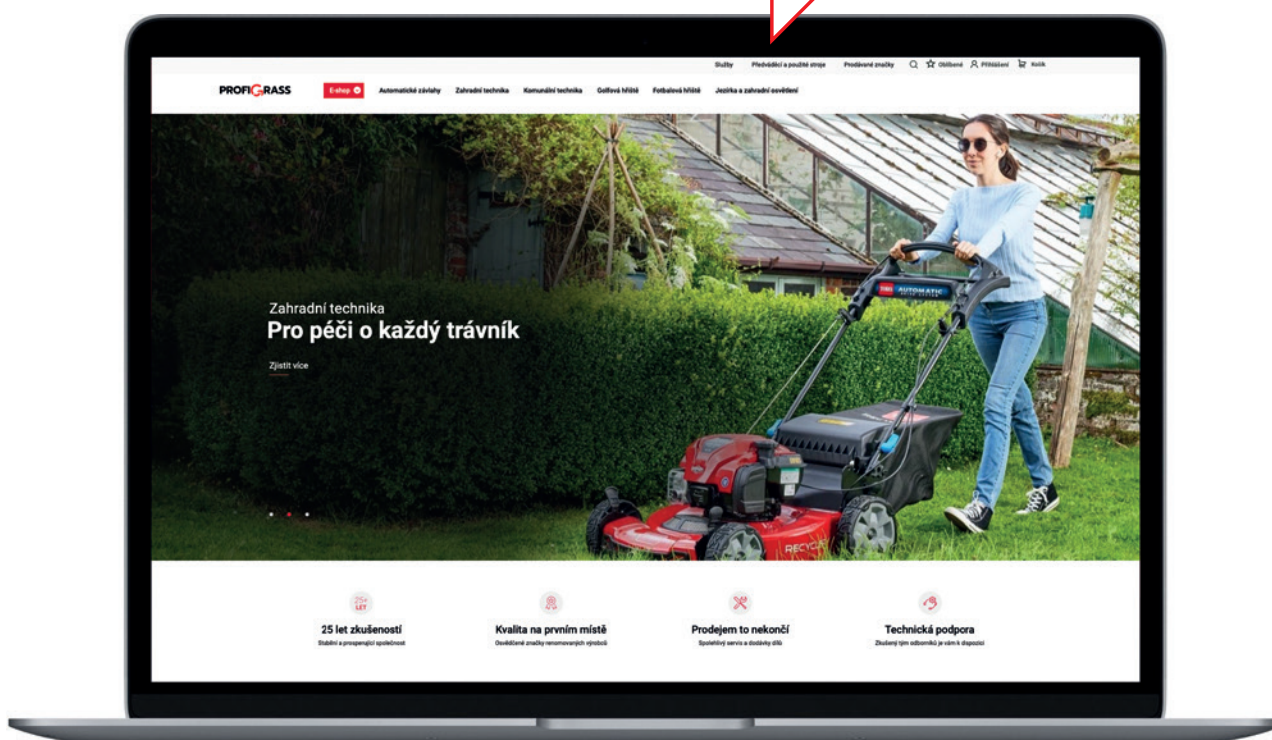



Spolehněte se.





Velkoobchodní ceník platí od 3. 3. 2025, ceny jsou uvedené bez DPH v CZK a platí pro odběr ze skladu firmy Profigrass.

Dodavatel si vyhrazuje právo změnit ceny komponentů v závislosti na změně kurzu USD/CZK a EUR/CZK.

Součástí cen elektrozařízení jsou i poplatky - příspěvek na recyklaci elektroodpadu.

Z uvedených cen jsou zákazníkům poskytovány individuální slevy dle skupiny zboží. Zboží platí zákazník v hotovosti v místě odběru. Stálí zákazníci s dobrou platební morálkou a zákazníci s uzavřenou rámcovou kupní smlouvou mají možnost platit převodem. Splatnost faktur je 14 dní, pokud není dohodnuto jinak.

Pro registraci nových zákazníků je třeba předložit Živnostenský list a Osvědčení o registraci.

Objedná-li kupující zboží v hodnotě do 1000,- bez DPH může být účtován manipulační poplatek ve výši 10% z ceny zboží (minimálně 50,- bez DPH).

Místa osobního odběru zboží:	Profigrass s.r.o. Holzova 9 628 00 Brno - Líšeň	Profigrass s.r.o. U Golfu 565 109 00 Praha 10 - Hostivař
-------------------------------------	---	--

Kontakty:	Objednávky:	724 558 589
	Projekce závlah:	517 541 325
	Oddělení fakturace:	517 541 325
	E-mail:	zavlahy@profigrass.cz

Provozní doba skladu Brno: Po - Pá: 7:00 - 16:00 po domluvě předem možno i mimo tuto dobu

Provozní doba skladu Praha: Po, Út, Čt: 7:00 - 16:00; St: 12:00 - 19:00; Pá: 7:00 - 13:00

Součástí kupní ceny zboží je také cena dopravy v rámci celé ČR, s těmito výjimkami:

V případě objednávky zboží, které je označeno v e-shopu jako nadrozměrné (např. membrány Firestone, geotextílie, potrubí, kapkové hadice, hrábě, lopaty apod.) a pro zboží v hodnotě nižší jak 5.000,- Kč bez DPH a pro zboží na dobírku, budou k ceně zboží připočteny náklady na přepravu dle smluvní přepravní společnosti (PPL CZ s.r.o. SCHENKER, TOPTRANS EU, a.s. a další). Případné dodatečné poplatky, spojené s přepravou, které dopravní společnost bude požadovat, budou zákazníkovi přeúčtovány ve stejné výši (např. poplatek za opětovné doručení).

Záruční doby pro rok 2025

6 let od data instalace:	Osvětlení LightPro
5 let od data instalace:	Postřikovače 570Z-PR/PRX, T5, T7, TS90 a rotační trysky Precision Elektromagnetické ventily série TPV, P150 a P220 Řídící jednotky Evolution, TDC; čerpadla řady Easy E-deep
3 roky od data instalace:	Ventily řady EZ Flo Plus
2 roky od data instalace:	Ostatní prvky Toro neuvedené v jiných skupinách
2 roky od data prodeje:	Ostatní položky ceníku
1 rok od data instalace:	TTT-9V

V případě reklamace je třeba dodat vadný výrobek v čistém stavu s následujícími údaji:

Datum instalace a stručný popis závady (informace, že výrobek je "vadný" je nedostačující pro vyřízení reklamace).

V případě reklamace čerpadla je nutno předložit záruční list.

Podmínky vrácení zboží:

Vracené zboží musí být nepoškozené, čisté a v originálním obalu. V závislosti na době uplynulé od nákupu a typu vraceného zboží si prodávající vyhrazuje právo, účtovat manipulační poplatek ve výši 15 % z prodejní ceny zboží. Při vrácení zboží je kupující povinen doložit originál nebo kopii faktury. Dobropis za vrácené zboží bude vystaven do čtrnácti dní ode dne vrácení zboží. Možnost vrácení zboží je omezena na období do 3 měsíců od vystavení faktury. Možnost vrácení zboží je projevem dobré vůle prodávajícího. Proávající si vyhrazuje právo zboží zpět nepřijmout.

Výše uvedené informace jsou pouze stručným výběrem některých částí Všeobecných obchodních podmínek.

Kompletní Všeobecné obchodní podmínky naleznete na webových stránkách www.profigrass.cz



Řídicí jednotky

Bateriové řídicí jednotky na kohoutek	6
Bateriové vodotěsné řídicí jednotky	7
Řídicí jednotky na 24 V AC	8
Centralizovaný řídicí systém TEMPUS® AIR	11
Dekodérový řídicí systém TEMPUS 2W	14
Dekodérový řídicí systém AquaLogic 500	15
Dekodérový řídicí systém TDC	16
Čidla srážek a senzory k řídicím jednotkám	17



Elektromagnetické ventily a příslušenství

Elektromagnetické ventily	18
Tvarovky pro připojení elektromagnetických ventilů	23
Ventilové boxy	26
Zátěžové ventilové boxy	27
Sloupky s vodovodním kohoutkem	29
Rychlopřípojné ventily a tvarovky	29
Elektroinstalační materiál k ventilům	30



PE potrubí a mechanické tvarovky

PE potrubí pro závlahy	34
Mechanické tvarovky SUPREME	35
Speciální a teleskopické tvarovky	38
Mechanické tvarovky	39
Navrtávací objímky	42
Závitové tvarovky	43



Postřikovače a příslušenství

Postřikovače s rozprašovací tryskou	45
Postřikovače řady 570Z pro trysky s vnějším závitem	45
Postřikovače řady I-PRO pro trysky s vnitřním závitem	46
Rozprašovací trysky MPR s vnějším závitem	47
Trysky TVAN s nastavitelnou výsečí s vnějším závitem	48
Trysky Precision s pevnou výsečí s vnějším závitem	49
Rotační trysky Precision s vnějším závitem	50
Trysky MP Rotator s vnějším závitem	50
Trysky HSN s vnitřním závitem	51
Trysky I-PRO s vnitřním závitem	51
Trysky TF-VAN s nastavitelnou výsečí, vnitřní závit	51
Trysky Precision s pevnou výsečí s vnitřním závitem	52
Rotační trysky Precision s vnitřním závitem	53
Turbínové postřikovače pro zahrady	54
Připojovací materiál k postřikovačům	56
Úderové postřikovače	57
Úderové postřikovače Perrot	58
Turbínové postřikovače řady FLEX a INFINITY	60
Příslušenství k postřikovačům	65
Postřikovače řady 690 a SPS	66
Kloubové přípojky k postřikovačům	66



Mikrozávlaha a kapková závlaha

Kapkové hadice a příslušenství	67
Regulátory tlaku	68
Tvarovky pro mikrozávlahy	69
Kapkové hadice Neptune	73
Kapkové hadice Aqua-TraXX	74
Mikro závlaha - komponenty	76

Minipostřikovače	81
Rotační postřikovač R10	82
Rotační postřikovač R2000	83
Přihnojovací zařízení Mixtron	84
Pískové filtrace Lama	85



Filtry

Filtry	86
Filtry s manuálním čištěním AZUD	87



Čerpadla a příslušenství

Ponorná čerpadla	88
Sací čerpadla	92
Komponenty pro ovládání čerpadel	94
Příslušenství k čerpadlům	96
Mosazné tvarovky pro připojení čerpadel	97



Nádrže a vodoměrné šachty

Nádrže a vodoměrné šachty	100
---------------------------	-----

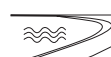

Membrány EPDM FIRESTONE

Membrány EPDM Firestone a geotextilie	101
Příslušenství k spojování membrán	102



Zahradní světla a příslušenství

Sloupková zahradní světla	104
Nástěnná světla	105
Zápuštná světla a reflektory	108
Dekorativní světla	109
Příslušenství k ovládání světel	109



Nářadí a pomůcky

Neviditelné obrubníky	111
Zatravnovací dlaždice	111
Ochranné sítě proti krtkům	111
Zavlažovací vaky	112
Sady květináčů pro zelené stěny	112
Zahradní hadice	113
Tvarovky pro zahradní hadice	114
Pomůcky a nářadí	116
Děrovače	117
Univerzální zahradní vaky	118
Nářadí pro zemní práce	119



Hnojiva a osiva

Hnojiva	121
Osiva	123



Půjčovna profesionální techniky

Půjčovna	124
----------	-----



Bateriové řídicí jednotky na kohoutek

Katalogové číslo	Popis	Skupina	Cena za kus bez DPH	Ks v boxu
TTT-9V	 Jednotka TTT na připojení ke kohoutu vodovodu Ovládání 1x baterie 9 V (baterie není součástí balení) Pracovní tlak 1,4 - 7,0 bar Až 8 zapínacích časů denně Vstup: vnitřní závit 3/4" - 1" , výstup: vnější závit 3/4" nebo adaptér na rychlospojku	TOR	1 549,00	1
IT-ETT	 Jednotka ETT na připojení ke kohoutku vodovodu Ovládání 1x baterie 9 V (baterie není součástí balení) Pracovní tlak 1,4 - 7,0 bar Až 8 zapínacích časů denně Vstup: vnitřní závit 3/4" - 1" , výstup: vnější závit 3/4" nebo adaptér na rychlospojku	IRI	1 549,00	1
300.650000 300.630000	 Kohoutková jednotka ZERO, 1 stanice Kohoutková jednotka ZERO, 2 stanice vhodná pro gravitační závlahu skleníků z nádrže Spouštěcí mechanismus umožňuje pracovat s nulovým tlakem Ovládání 2x AAA baterie 1,5 V (baterie nejsou součástí balení) Vstup: vnitřní závit 3/4", výstup: vnější závit 3/4" nebo adaptér na rychlospojku Max. prac. tlak 8 bar, max. průtok 30 l/min, nastavení délky závlahy 1 - 120 minut Frekvence závlahy: 1 - 72 hodin, maximální pracovní teplota 60 °C.	VBR VBR	571,00 979,00	1 1
200.6800200 200.6800400	 Jedn. Rain CLICK+, možnost nastavení zpoždění startu *) Jedn. Rain MIST, nastavení délky závlahy 5,10, 20 a 30 s *) Ovládání 2x AAA baterie 1,5 V (baterie nejsou součástí balení) Vstup: vnitřní závit 1" - 3/4", výstup: vnější závit 3/4" Max. prac. tlak 4 bar, membránový ventil, průtok 5 - 25 l/min 12 programů, nastavení délky závlahy 2, 5, 10 a 15 minut (kromě MIST) Intervaly spouštění: 1, 2 a 5 min. Frekvence: 12, 24 a 48 h (kromě MIST)	VBR VBR	1 159,00 929,00	1 1
200.4094500 200.4044500	 Kohoutková jednotka AMICO+ pro 1 stanici Kohoutková jednotka AMICO+ pro 2 stanice Podsvícený displej s ochranným krytem 1 spouštěcí program Ovládání 2x AA baterie 1,5 V (baterie nejsou součástí balení) Vstup: vnitřní záv. 3/4" - 1", výstup: vnější záv. 3/4" nebo adaptér na rychlospojku Rozsah pracovního tlaku: 1,0 - 6,0 bar. Rozsah průtoku: 5 - 40 l/min Délka závlahy: 1 - 240 minut. Frekvence závlahy: 6 hodin až 15 dnů	VBR VBR	1 063,00 1 568,00	1 1
200.4093502 200.4043502	 AMICO R1 pro 1 stanici s možností dobíjení baterií AMICO R2 pro 2 stanice s možností dobíjení baterií Podsvícený displej s ochranným krytem, odpojitelný ovládací panel Napájení 2x AA baterie 1,5 V 2000 mAh (součást balení) Rozsah pracovního tlaku: 1,0 - 6,0 bar. Rozsah průtoku: 5 - 40 l/min Vstup: 1x vnitřní závit 1", 3/4", výstup: vnější závit 3/4" nebo adaptér na rychlospojku Kompatibilní s LUCA a ONDA pro dobíjení	VBR VBR	1 626,00 2 093,00	1 1
200.1093500	 AMICO VISION pro 1 stanici s možností dobíjení baterií Podsvícený displej s ochranným krytem, odpojitelný ovládací panel Napájení: dobíjecí baterie 2x AA baterie 1,5 V (součást balení) Rozsah pracovního tlaku: 1,0 - 6,0 bar. Rozsah průtoku: 5 - 40 l/min Vstup: 3/4" - 1" vnitřní závit, výstup: 3/4" vnější závit Délka závlahy: 1 - 240 minut. Frekvence závlahy: 6 hodin - 15 dnů Kompatibilní pro ovládání přes Wi-fi pomocí Nuvola Vision Možnost připojení senzoru deště ACQUA JACK (s jackem)	VBR	2 435,00	1

Poznámka: K - Konečná cena, *) Do vyprodání zásob

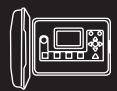









Bateriové vodotěsné řídicí jednotky

TEMP-1-DC		Jednotka TEMPUS DC pro 1 stanici 9 V, bez displeje	EPP	2 279,00	1
TEMP-2-DC		Jednotka TEMPUS DC pro 2 stanice 9 V, bez displeje	EPP	3 109,00	1
TEMP-4-DC		Jednotka TEMPUS DC pro 4 stanice 9 V, bez displeje	EPP	3 578,00	1
TEMP-6-DC		Jednotka TEMPUS DC pro 6 staníc 9 V, bez displeje	EPP	3 998,00	1
		Programovatelná přes chytrý telefon (iOS a Android)			
		Napájení bateriemi 1x 9 V			
		Vodotěsná (IP68)			
TEMP-1-DC-L		Jednotka TEMPUS DC pro 1 stanici 9 V, s displejem	EPP	2 714,00	1
TEMP-2-DC-L		Jednotka TEMPUS DC pro 2 stanice 9 V, s displejem	EPP	4 219,00	1
TEMP-4-DC-L		Jednotka TEMPUS DC pro 4 stanice 9 V, s displejem	EPP	4 619,00	1
TEMP-6-DC-L		Jednotka TEMPUS DC pro 6 staníc 9 V, s displejem	EPP	5 198,00	1
		Programovatelná přes chytrý telefon (iOS a Android)			
		Napájení bateriemi 1x 9 V nebo 4x 1,5 V AAA			
		Vodotěsná (IP68)			
LIFE-1-DC		Jednotka LIFE DC pro 1 stanici 9 V, bez displeje	EPP	2 279,00	1
LIFE-2-DC		Jednotka LIFE DC pro 2 stanice 9 V, bez displeje	EPP	3 109,00	1
LIFE-4-DC		Jednotka LIFE DC pro 4 stanice 9 V, bez displeje	EPP	3 578,00	1
LIFE-6-DC		Jednotka LIFE DC pro 6 staníc 9 V, bez displeje	EPP	3 998,00	1
		Programovatelná přes chytrý telefon (iOS a Android)			
		Napájení bateriemi 1x 9 V			
		Vodotěsná (IP68)			
200.4064200		AMICO PRO bateriová jednotka pro 2 stanice	VBR	2 125,00	1
		Podsvícený displej s ochranným krytem			
		2 spouštěcí programy, 8 startovacích časů denně			
		Napájení 2x AA baterie 1,5 V 2000 mAh (nejsou součástí balení)			
		Délka závlahy: 1 - 180 minut. Frekvence závlahy: 6 hodin - 15 dnů			
		Možnost připojení senzoru deště ACQUA CLICK s kabelem			
		Ovládání cívek 9 V DC			
200.2250000		Jednotka PURE Vision 2.0 pro 2 stanice	VBR	2 480,00	1
200.2450000		Jednotka PURE Vision 2.0 pro 4 stanice	VBR	2 785,00	1
200.2650000		Jednotka PURE Vision 2.0 pro 6 staníc	VBR	3 142,00	1
		Včetně dobíjecí lithiové baterie typ 18650, IP68			
		Dobíjení přes USB kabel			
		Komunikace přes internet pomocí Nuvola Wi-Fi Vision			
		Bezdrátová komunikace přes Bluetooth 5.0			
		Možnost připojení senzoru deště			
		Ovládání ventilů s 9 V DC cívkou			
		Ovládání pomocí aplikace Rain Vision			
633806		Baterie 1,5 V AA Energizer Base LR6	ELK	23,00	1
		Pro jednotky: AMICO+, AMICO PRO, AMICO R, AMICO VISION, TEMPUS DC-L a I-DIAL			
635145		Baterie 1,5 V AAA Max LR03, balení 4 ks	ELK	59,00	1
		Pro jednotky: ZERO, CLICK a MIST			
635345		Baterie 9 V Energizer Maximum 9 V s dlouhou životností	ELK	98,00	1
632926		Baterie 9 V Energizer Industrial	ELK	75,00	1
		Pro jednotky: TTT, ETT, TEMPUS DC, LIFE DC, EVOLUTION			

Poznámka.: K - Konečná cena, *) Do vyprodání zásob



Řídicí jednotky na 24 V AC

Katalogové číslo	Popis	Skupina	Cena za kus bez DPH	Ks v boxu
TEMP-4	 Jednotka TEMPUS, 4 stanice, 24 V AC Vhodná pro vnitřní prostředí s transformátorem 230 V Ovládání přes Wi-Fi pomocí Wi-Fi modulu (aplikace Tempus)	EPP	1 995,00	12
TEMP-6		EPP	2 295,00	12
TEMP-8		EPP	2 895,00	12
TEMP-MOD	Ovládací panel TEMPUS™, samostatný	TOR	1 935,00	1
TEMP-B-4	Zadní modul TEMPUS, 4 stanice, s transformátorem	TOR	795,00	1
TEMP-B-6	Zadní modul TEMPUS, 6 stanic, s transformátorem	TOR	1 079,00	1
TEMP-B-8	Zadní modul TEMPUS, 8 stanic, s transformátorem	TOR	1 839,00	1
TEMP-4OD-EU	 Jednotka TEMPUS, 4 stanice, 24 V AC, v ochr. skříňce Vhodná pro venkovní prostředí se zabudovaným transformátorem 230 V Možnost ovládání přes Wi-Fi pomocí Wi-Fi modulu (aplikace Tempus)	TOR	3 579,00	1
TEMP-6OD-EU		TOR	3 815,00	1
TEMP-8OD-EU		TOR	4 425,00	1
TEMP-P	 Modulární jedn. TEMPUS PRO, 24 V AC Vhodná pro vnitřní prostředí s transformátorem 230 V 4 stanice, rozšiřitelná pomocí modulů až do 16 stanic Možnost ovládání přes Wi-Fi pomocí Wi-Fi modulu (aplikace Tempus) Možnost sdružení jednotek TEMPUS až 48 stanic	TOR	3 495,00	1
TEMP-P-SM	Modul pro rozšíření o 4 stanice jednotky TEMPUS PRO	TOR	955,00	1
TEMP-P-4OD-EU	 Modulární jedn. TEMPUS PRO, venkovní použití, 24 V AC Transformátor 230 V součástí jednotky 4 stanice, rozšiřitelná pomocí modulů až do 16 stanic Možnost ovládání přes Wi-Fi pomocí Wi-Fi modulu (Tempus App) Možnost sdružení jednotek TEMPUS až 48 stanic	TOR	5 325,00	1
TEMP-OD-BOX	 Zamykatelná ochranná skříň pro TEMPUS a TEMPUS PRO Vhodná pro venkovní prostředí se zabudovaným transformátorem Jednoduchá instalace vnitřní jednotky TEMPUS nebo TEMPUS PRO	TOR	1 495,00	1
TEMP-WF	 Wi-Fi modul pro lokální Wi-Fi a možnost vzdáleného připojení k jednotce TEMPUS a TEMPUS PRO přes internet Programovatelný přes chytrý telefon (iOS a Android)	EPP	1 695,00	1
LIFE-4	 Řídicí jednotka LIFE pro 4 stanice Pro vnitřní prostředí s transformátorem 230 V Možnost ovládání přes Wi-Fi pomocí Wi-Fi modulu (aplikace Life)	EPP	1 995,00	12
LIFE-6		EPP	2 295,00	12
LIFE-8		EPP	2 895,00	12
LIFE-4OD-EU	 Jednotka LIFE, 4 stanice, 24 V AC, v ochr. skříňce Pro venkovní prostředí se zabudovaným transformátorem 230 V Možnost ovládání přes Wi-Fi pomocí Wi-Fi modulu (aplikace Life)	EPP	3 579,00	1
LIFE-6OD-EU		EPP	3 815,00	1
LIFE-8OD-EU		EPP	4 425,00	1
LIFE-WF	 Wi-Fi modul pro lokální Wi-Fi a možnost vzdáleného připojení k jednotce LIFE přes internet Programovatelný přes chytrý telefon (iOS a Android)	EPP	1 695,00	1

Poznámka: K - Konečná cena, *) Do vyprodání zásob



Řídicí jednotky na 24 V AC









Katalogové číslo	Popis	Skupina	Cena za kus bez DPH	Ks v boxu
102-4738 IT-CDP1934-30VA	 Transformátor k jedn. TEMPUS a LIFE, vnitřní prostředí Transformátor k jedn. TEMPUS PRO, vnitřní prostředí	TDZ TOR	874,00 855,00	1 1
TMD15/24	 Transformátor pro umístění na DIN lištu do rozvaděčů pro vnitřní jednotky série TEMPUS a LIFE	PCR	419,00	1
200.4083410 200.4083610 200.4083810 200.4083121	 Jednotka I-Dial kapacita 4 stanice, 24 V AC Jednotka I-Dial kapacita 6 stanic, 24 V AC Jednotka I-Dial kapacita 8 stanic, 24 V AC Jednotka I-Dial kapacita 12 stanic, 24 V AC Venkovní provedení IP43 se zabudovaným transformátorem Přehledný displej s ochranným krytem a podsvětlením Napájení 2x AA baterie 1,5 V (nejsou součástí balení) Možnost připojení senzoru deště ACQUA CLICK s kabelem	VBR VBR VBR VBR	2 490,00 2 790,00 3 490,00 4 390,00	1 1 1 1
EVO-4ID-EU EVO-4OD-EU	 Modulární jednotka EVOLUTION™ pro vnitřní prostředí Modulární jednotka EVOLUTION™ pro venkovní prostředí Základní verze 4 stanice, rozšiřitelná až na 16 stanic Možnost programování přes USB flash disk Možnost vložení vlastních informací do jednotky Menu zvlášť pro koncové zákazníky a instalační firmy	TOR TOR	5 995,00 5 739,00	1 1
EMOD-4 EMOD-12	 Modul pro rozšíření jednotky EVOLUTION o 4 stanice Modul pro rozšíření jednotky EVOLUTION o 12 stanic	TOR TOR	1 293,00 4 685,00	1 1
EVO-SC-EU	 Komunikační modul SMART CONNECT Umožňuje bezdrátovou komunikaci jednotky EVOLUTION s dálkovým ovladačem, meteostanicí a půdním senzorem	TOR	2 795,00	1
EVO-WS-EU	 Meteostanice ET/Weather sensor *) pro jedn. EVOLUTION V jednotce musí být nainstalován modul SMART CONNECT	TOR	3 099,00	1
EVO-HH-EU	 Dálkový ovladač HandHeld Remote pro EVOLUTION V jednotce musí být nainstalován modul SMART CONNECT	TOR	3 229,00	1
KD9-EXT-E	 Jednotka KWIK DIAL, kapacita 9 stanic *) Venkovní provedení se zabudovaným transformátorem Nastavitelný start programu, 3 nezávislé programy Nastavitelná doba zavlažování 1 - 240 min	IRI	6 085,00	1
RD1200-EX-50H	 Jednotka RAIN DIAL, kapacita 12 stanic *) Venkovní provedení se zabudovaným transformátorem Nastavitelný start programu, 3 nezávislé programy Nastavitelná doba zavlažování 1 - 240 min, spuštění až 9x denně	IRI	10 573,00	1



Poznámka.: K - Konečná cena, *) Do vyprodání zásob



Řídicí jednotky na 24 V AC

Katalogové číslo	Popis	Skupina	Cena za kus bez DPH	Ks v boxu
205.600000	 <p>Jednotka ZENIT VISION, kapacita 6 stanic Jednotka ZENIT VISION, kapacita 8 stanic Jednotka ZENIT VISION, kapacita 12 stanic Jednotka ZENIT VISION, kapacita 16 stanic Přehledný displej s LED podsvětlením, vestavěná dobíjecí baterie 4 spouštěcí programy, 6 startovacích časů, vnitřní i venkovní instalace. Možnost připojení senzoru deště ACQUA CLICK s kabelem Ovládání přes Wi-Fi pomocí modulu Nuvola VISION (Rain Vision)</p>	VBR	4 579,00	1
205.800000		VBR	4 795,00	1
205.120000		VBR	5 039,00	1
205.160000		VBR	5 345,00	1
SKL00005206	 <p>Napájecí kabel Flexo pro jednotku ZENIT VISION, délka 2 m</p>	ELK	91,00	1
200.100003	 <p>Modul Nuvola Mini Wi-Fi VISION pro ovládání přes internet Modul komunikuje s jednotkou přes Bluetooth, max. vzdálenost je 100 m Pro ovládání jednotky si stáhněte aplikaci Rain Vision pro Android a iOS Pro jednotky AMICO VISION a ZENIT VISION</p>	VBR	1 679,00	1
200.100004	 <p>Modul Nuvola Wi-Fi VISION pro ovládání přes internet Modul musí být v dosahu signálu routeru Modul komunikuje s jednotkou přes Bluetooth, max. vzdálenost je 100 m Pro ovládání jednotky si stáhněte aplikaci Rain Vision pro Android a iOS</p>	VBR	2 689,00	1
SKL000425871	 <p>USB-C adaptér pro Nuvola Mini Wi-Fi VISION (200.1000003)</p>	ELK	455,00	1
SKL000432828	 <p>USB adaptér pro Nuvola Wi-Fi VISION (200.1000004)</p>	ELK	299,00	1
200.1100004	 <p>Modul Nuvola+ Wi-Fi VISION, krytí IP68 Kabel s IP68 konektorem pro připojení k dokovací stanici (180.0000005) Pro jednotky AMICO VISION, ZENIT VISION a PURE VISION</p>	VBR	4 756,00	1
180.0000005	 <p>Dokovací stanice se solárním panelem pro modul WiFi Vision (modul není součástí stanice) Ochrana IP68 - venkovní instalace Výstup pro dobíjení: IP68 konektor Rozsah pracovních teplot: -10°C až +85°C</p>	VBR	1 445,00	1

Rozšíření jednotky o 1 stanici bez nutnosti kopání

DOU2	 <p>Rozdělovač signálu pro rozšíření větve o 1 stanici Bez nutnosti kopání, voděodolný Pro všechny typy jednotek na 24 V AC</p>	ELK	5 323,00	1
------	--	-----	----------	---

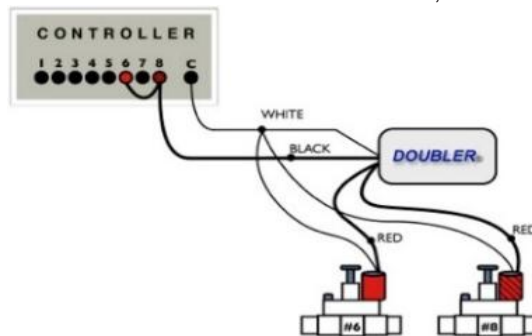

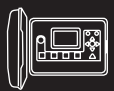

Centralizovaný řídicí systém TEMPUS® AIR



Katalogové číslo	Popis	Skupina	Cena za kus bez DPH	Ks v boxu
------------------	-------	---------	---------------------	-----------

TEMP-AIR-RS4



Řídicí brána Tempus® Air RS4
 Připojení k internetu přes **4G**
 Komunikace s bránou přes Bluetooth Smart 4.0
 Řízení bezdrátově přes LoRa až 25 modulů, dosah LoRa až 800 m
 24 připojení (aktualizací stavu) za den
 SIM karta je součástí brány
 Poplatek za přenos dat předplacen na 12 měsíců
 Napájení 230 V AC/24 V DC (součástí) nebo solárním panelem

IRI

65 950,00

1

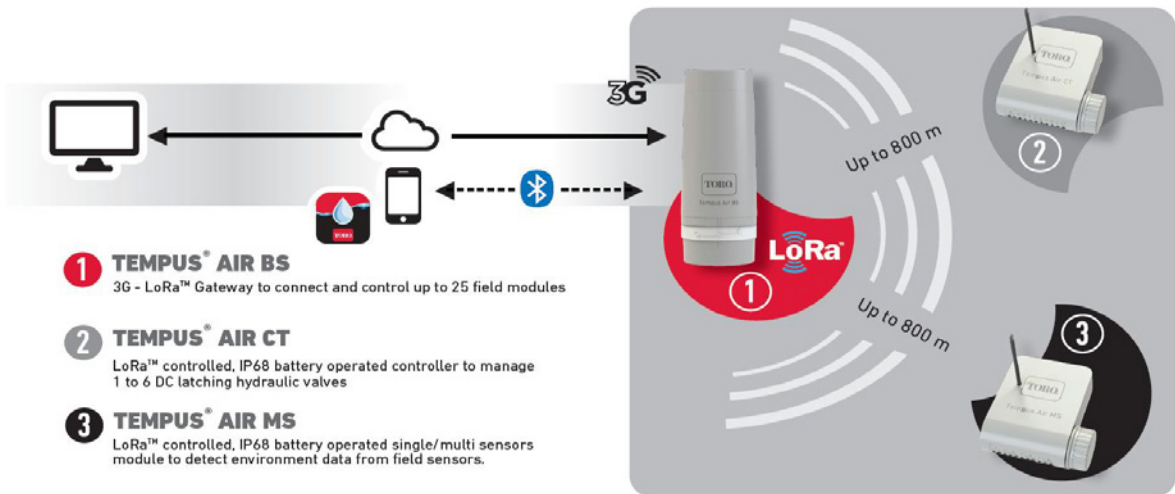

TEMP-AIR-BW



Řídicí brána Tempus® Air BW
 Připojení k internetu přes **Wi-Fi**
 Komunikace s bránou přes Bluetooth Smart 4.0
 Řízení až 30 modulů
 Napájení 230 V AC/24 V DC (součástí) nebo solárním panelem
 Komunikace s moduly každé 3 minuty

IRI

8 990,00

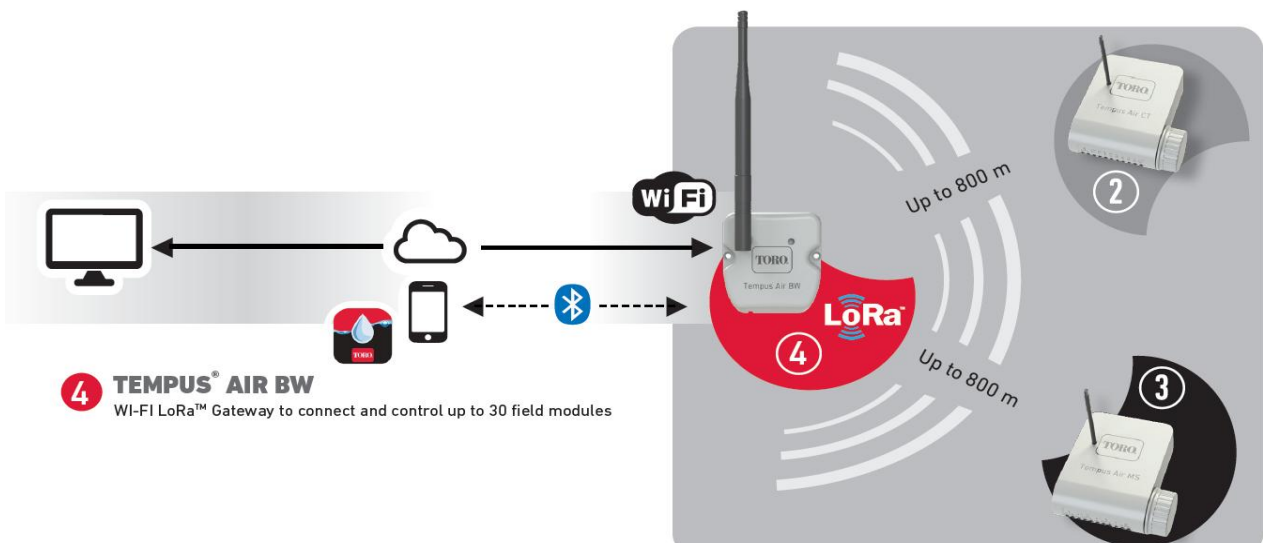

1







Poznámka.: K - Konečná cena, *) Do vyprodání zásob



Bateriové řídicí jednotky pro Tempus® Air

Katalogové číslo	Popis	Skupina	Cena za kus bez DPH	Ks v boxu
TEMP-AIR-C1	 Bateriová řídicí jednotka Tempus® Air CT , IP68, Kapacita 1 stanice ; vstup na senzor deště/průtokoměr Připojení přes LoRa a Bluetooth	IRI	7 590,00	1
TEMP-AIR-C2	Bateriová řídicí jednotka Tempus® Air CT , IP68, Kapacita 2 stanice ; vstup na senzor deště/průtokoměr Připojení přes LoRa a Bluetooth	IRI	8 990,00	1
TEMP-AIR-C4	Bateriová řídicí jednotka Tempus® Air CT , IP68, Kapacita 4 stanice ; vstup na senzor deště/průtokoměr Připojení přes LoRa a Bluetooth	IRI	10 390,00	1
TEMP-AIR-C6	 Bateriová řídicí jednotka Tempus® Air CT , IP68, Kapacita 6 stanice ; vstup na senzor deště/průtokoměr Připojení přes LoRa a Bluetooth	IRI	11 890,00	1
TEMP-AIR-MV	Bateriová řídicí jednotka Tempus® Air MV , IP68, Pro ovládání 1 hlavního ventilu, připojení přes LoRa a Bluetooth	IRI	9 890,00	1
TEMP-AIR-S1	Modul pro senzory Tempus® Air MS , bateriový 1 senzorový vstup, připojení přes LoRa a Bluetooth	IRI	5 810,00	1
TEMP-AIR-S4	Modul pro senzory Tempus® Air MS , bateriový 4 senzorové vstupy, připojení přes LoRa a Bluetooth	IRI	8 490,00	1
TEMP-AIR-PS	 Modul s tlakovým čidlem Tempus® Air PS , IP68 Pro měření tlaku v systému, připojení přes LoRa a Bluetooth	IRI	12 573,00	1

Senzory pro Tempus® Air





IT-PT100	 Senzor teploty pro připojení k modulům MS Včetně kabelu o délce 3 m	IRI	1 780,00	1
IT-VH400	 Senzor vlhkosti půdy k modulům MS Měření objemové vlhkosti půdy Délka kabelu 2 m - možnost prodloužit na 10 m	IRI	4 365,00	1
IT-SM100	 Senzor vlhkosti půdy k modulům MS Citlivost čidla 0,1% VWC Měření objemové vlhkosti půdy Délka kabelu 1,8 m - možnost prodloužit na 15 m	VBR	4 234,00	1
IT-4403VZ	 Senzor rychlosti větru (anemometr) k modulům MS Měří od 3 km/h do 180 km/h Délka kabelu 2,5 m Měření pomocí pulsů	IRI	7 129,00	1
IT-PLUVIO-01	 Srážkoměr (pluviometr) k modulům MS Měří srážkové množství za časový úsek Po naplnění se nádrž automaticky vyprázdní Délka kabelu 75 cm	IRI	3 395,00	1

Poznámka.: K - Konečná cena, *) Do vyprodání zásob



Příslušenství pro Tempus® Air



Katalogové číslo	Popis	Skupina	Cena za kus bez DPH	Ks v boxu
IT-HM1500LF	 Senzor vlhkosti vzduchu k modulům MS Měření relativní vlhkosti Rozsah 0-100% RH	IRI	5 490,00	1
IT-SOL-PACK-20-STD	 Solární panel pro Tempus® Air BS včetně držáku	IRI	9 702,00	1
IT-SOL-PACK-20-HW	 Solární panel pro Tempus® Air BS s držákem "high wind"	IRI	14 553,00	1
TEMP-AIR-PR	 Relé pro spínání čerpadla pro Tempus Air CT	IRI	4 594,00	1
TEMP-AIR-BW-EXT-10	 Anténa s kabelem 10 m pro Tempus® Air BW Pro zlepšení kvality signálu	IRI	7 419,00	1
IT-TEMP-AIR-12	Roční předplatné dat pro Tempus® Air BS Zahrnuje 12 připojení denně platnost 12 měsíců březen - únor Automatické obnovení, pokud není zrušeno	IRI	4 936,00	1
IT-TEMP-AIR-12CARD	SIM karta pro Tempus® Air BS reaktivaci Zahrnuje 12 připojení denně platnost 12 měsíců březen - únor Platnost vyprší na konci února, nezávisle na datu aktivace	IRI	6 306,00	1
IT-TEMP-AIR-24	Roční předplatné dat pro Tempus® Air RS4 Zahrnuje 24 připojení denně platnost 12 měsíců březen - únor Automatické obnovení, pokud není zrušeno	IRI	13 780,00	1
IT-TEMP-AIR-24CARD	SIM karta pro Tempus® Air RS4 reaktivaci Zahrnuje 24 připojení denně platnost 12 měsíců březen - únor Platnost vyprší na konci února, nezávisle na datu aktivace	IRI	17 692,00	1

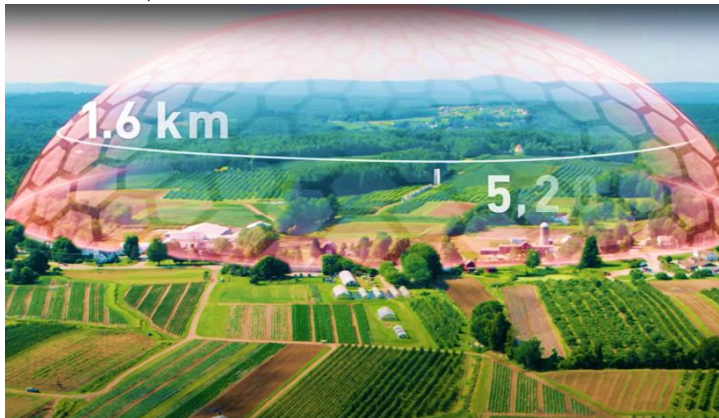





Poznámka.: K - Konečná cena, *) Do vyprodání zásob



Řídicí dekodérový systém TEMPUS 2W



Katalogové číslo	Popis	Skupina	Cena za kus bez DPH	Ks v boxu
TEMP-P	 Modulární jedn. TEMPUS PRO, 24 V AC Vhodná pro vnitřní prostředí s transformátorem 230 V 4 stanice, rozšiřitelná pomocí modulů až do 16 stanic Možnost ovládání přes Wi-Fi pomocí Wi-Fi modulu (aplikace Tempus) Možnost sdružení jednotek TEMPUS až 48 stanic	TOR	3 495,00	1
TEMP-WF	 Wi-Fi modul pro lokální Wi-Fi a možnost vzdáleného připojení k jednotce TEMPUS a TEMPUS PRO přes internet	EPP	1 695,00	1
TEMPUS-2W	 New Rozhraní - řídicí jednotka pro dekodérový systém Kapacita 48 stanic Komunikace přes řídicí jednotku Tempus Pro s Wi-Fi modulem Komunikace s dekodéry pomocí dvoužilového kabelu, Přes Tempus Pro možno bezdrátově připojit až 7 rozhraní Výstupní napětí z jednotky je 38 V stř. dekodéry ovládají AC cívky Umožňuje obousměrnou komunikaci s každým dekodérem v terénu Spouštění až 4 stanic zároveň Maximální délka kabelu při průřezu 2x 2,5 mm ² : 4 000 m LED-dioda pro informace o stavu komunikace	TOR	10 545,00	1
T2W-101	 1-staniceový dekodér pro max. 1 cívku AC (24V stř. proud)	TOR	1 879,00	1
SPD	 Přepětová ochrana Bez uzemňovacího plechu nebo tyče	TOR	1 996,00	1

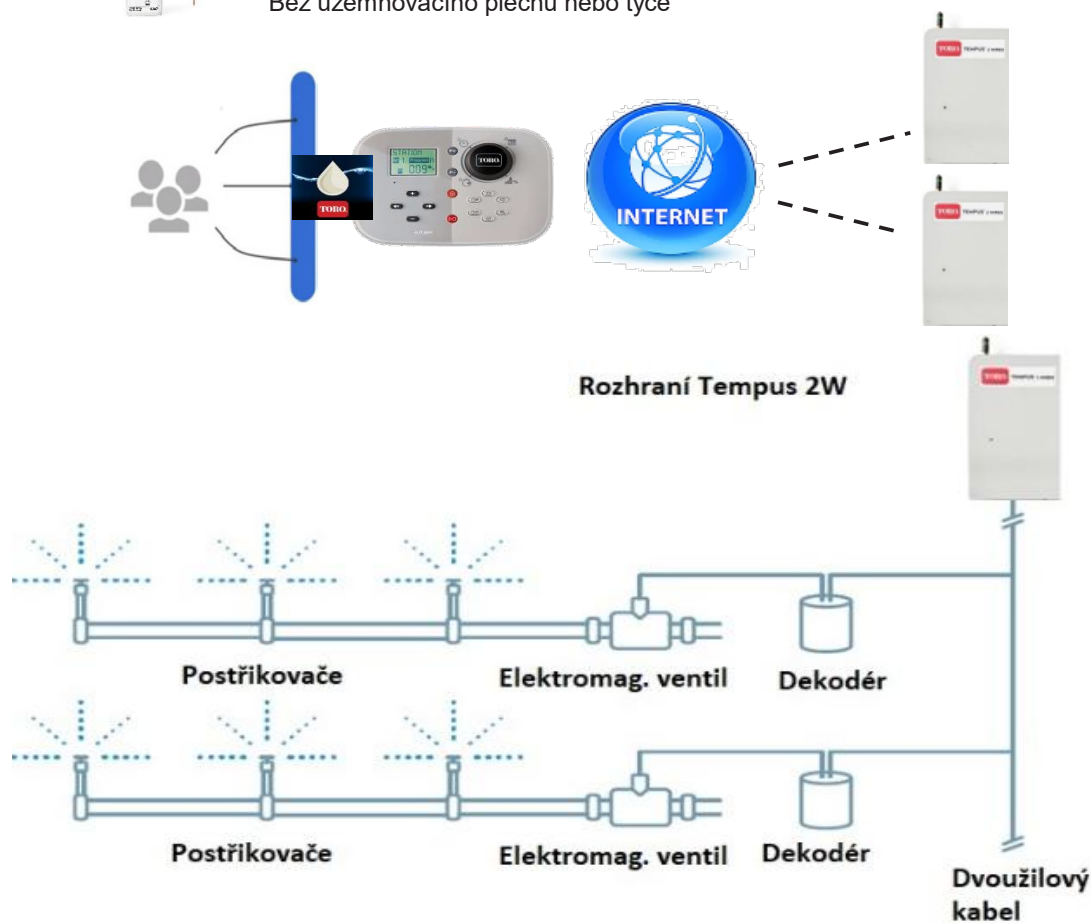

Poznámka.: K - Konečná cena, *) Do vyprodání zásob



Dekodérový řídicí systém AquaLogic 500





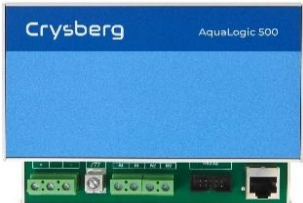





Crysborg

Katalogové číslo	Popis	Skupina	Cena za kus bez DPH	Ks v boxu
610-1747	 <p>Řídicí dekodérová jednotka AquaLogic 500 Kapacita 101 stanic - možnost rozšíření pomocí licenčního klíče až na 500 stanic Až 50 programů zavlažování, Hydraulický strom součástí Možnost současného spuštění až 100 stanic Včetně 2 roky předplatné na přístup k řízení jednotky Ovládání přes chytrý telefon nebo PC</p>	TOR	45 990,00	1
610-1777	Licenční softwarový klíč pro rozšíření kapacity řídicí jednotky AquaLogic na 102-241 stanic	TOR	14 520,00	1
610-1778	Licenční softwarový klíč pro rozšíření kapacity řídicí jednotky AquaLogic na 242-500 stanic	TOR	14 520,00	1
610-1795/1	Předplatné pro přístup k řízení jednotky AquaLogic 500 na 12 měsíců	ALP	5 850,00	1

Dekodéry



610-1755	 <p>Dekodér pro 1 stanici, IP68 Pro spuštění 1 AC cívky, obousměrná komunikace</p>	TOR	2 517,00	1
610-1756	 <p>Dekodér pro 2 stanice IP68 Pro spuštění 1 AC cívky na stanici</p>	TOR	3 620,00	1
610-1757	 <p>Dekodér pro 4 stanice, IP68 Pro spuštění 1 AC cívky na stanici, obousměrná komunikace</p>	TOR	5 355,00	1
610-1758	 <p>Dekodér pro 6 stanic, IP 68 Pro spuštění 1 AC cívky/stanice, obousměrná komunikace</p>	TOR	8 035,00	1
610-1760	 <p>Přepěťová ochrana</p>	TOR	2 045,00	1
610-1759	 <p>Dekodér pro připojení 1 čidla</p>	TOR	4 565,00	1
610-1748	 <p>Dekodér pro rozhraní SDI-12 pro připojení 3 čidel BASIC</p>	TOR	6 675,00	1
610-1787	 <p>Dekodér pro rozhraní SDI-12 pro rozšíření připojení až 24 čidel PRO</p>	TOR	13 641,00	1
610-1788	 <p>Dekodér pro rozhraní SDI-12 pro rozšíření připojení až 64 čidel ELITE</p>	TOR	21 332,00	1
SMT100	 <p>Špičkový senzor vlhkosti půdy pro dekodér řady SDI Citlivost čidla 0,1 % VWC Měření objemové vlhkosti půdy Délka kabelu 10 m</p>	VBR	5 136,00	1

Poznámka.: K - Konečná cena, *) Do vyprodání zásob



Řídicí dekodérový systém TDC

Katalogové číslo	Popis	Skupina	Cena za kus bez DPH	Ks v boxu
CDEC-SA-100	<p>Řídicí jednotka pro dekodérový systém</p> <p>Kapacita 100 stanic</p> <p>Komunikace s dekodéry dvoužilovým kabelem</p> <p>Výstupní napětí z jednotky je 38 V stř. dekodéry ovládají DC cívky</p> <p>Umožňuje obousměrnou komunikaci s každým dekodérem v terénu</p> <p>Možnost nastavení bilance vody od 0 do 250 %</p> <p>Diagnostika poruch</p>	TOR	107 930,00	1



Řídicí jednotka TDC

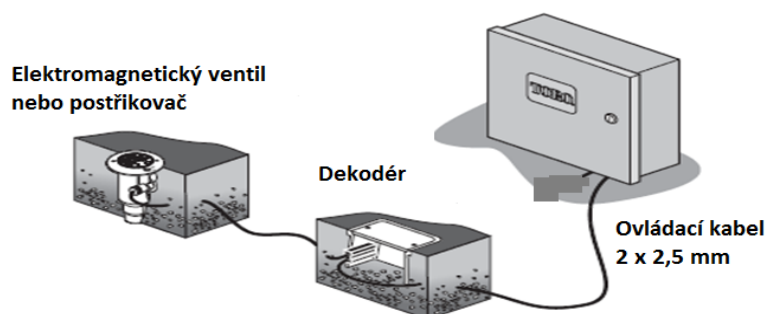











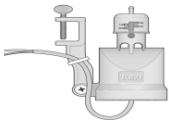













Dekodéry

DEC-ISP-1		1-stanicev dekodér pro max. 2 cívky DCL s ochranou proti pøepětí Integrated Surge Protection	TOG	3 980,00	1
DEC-ISP-2		2-stanicev dekodér pro max. 2 x 2 cívky DCL s ochranou proti pøepětí Integrated Surge Protection	TOG	5 970,00	1
DEC-ISP-4		4-stanicev dekodér pro max. 4 x 2 cívky DCL s ochranou proti pøepětí Integrated Surge Protection	TOG	9 856,00	1
DEC-SG-LINE		Pøepět'ová ochrana řídicího kabelu Bez uzemňovacího plechu	TOG	993,00	1
PLCU		Zemnicí plech CU 1000 x 100 x 0,8 mm Včetně pøipojovacího kabelu a nerez. šroubu	ELK	949,00	1
8500231580		Tyč zemnicí ZTT1,5+SR03 K	ELK	385,00	1

Poznámka: K - Konečná cena, *) Do vyprodání zásob



Čidla srážek a senzory k řídicím jednotkám













Katalogové číslo	Popis	Skupina	Cena za kus bez DPH	Ks v boxu
TRS	 <p>Čidlo srážek s 8 metrovým přívodním kabelem 4 úrovně nastavení vypínání Připraveno pro spínání i rozpínání el. obvodu Baterie součástí balení</p>	EPP	839,00	1
				
RS500	 <p>Čidlo srážek s 8 metrovým přívodním kabelem 4 úrovně nastavení vypínání Připraveno pro spínání i rozpínání el. obvodu Baterie součástí balení</p>	IRI	929,00	1
				
RS1000-I	 <p>Bezdrátové čidlo srážek s nastavitelnou citlivostí Dosah čidla až 90 m Baterie součástí balení</p>	IRI	2 917,00	1
				
611326	 <p>Náhradní baterie Energizer CR2032 3 V K napájení čidla srážek RS500</p>	ELK	29,00	1
210.5005300	 <p>Senzor deště ACQUA CLICK Délka dvoužilového kabelu 7,5 m Využití pro jednotky: ZENIT VISION, AMICO PRO, I-DIAL, I-DIAL R</p>	VBR	669,00	1
				
210.5005400	 <p>Senzor deště ACQUA JACK Délka kabelu 7,5 m, připojení přes jack Využití pro jednotky: AMICO D a AMICO VISION</p>	VBR	790,00	1
				
210.6005500	 <p>Senzor deště ACQUA VISION bezdrátový Napájený dobíjecí baterií. Signál přenášen přes Bluetooth Dobíjení přes USB-C konektor Využití pro jednotky AMICO VISION, ZENIT VISION Dosah čidla až 30 m</p>	VBR	1 963,00	1
				
PSS-KIT-EU	 <p>Senzor vlhkosti půdy Precision™ soil sensor *) Skládá se ze senzoru a přijímače Dosah až 150 m Možno připojit i ke konkurenčním jednotkám na 24 V Sonda napájena 3x 1,5 V baterie AA</p>	TOR	5 895,00	1
				
3MWS	 <p>Senzor vlhkosti půdy nastavitelný, 24 V AC</p>	VBR	6 525,00	1
3MWS-B	 <p>Senzor vlhkosti půdy nastavitelný, 9 V DC vč. baterie - 9 úrovní ro rozepnutí závlahy (zvolit dle typu půdy)</p>	VBR	6 525,00	1
				
200.30000000	 <p>SMARTIZER VISION ovládaný přes aplikaci VISION Vypnutí a zapnutí řídicí jednotky na 24 V přes internet Napájení 24 V z řídicí jednotky, připojení na výstup čidla srážek</p>	VBR	1937,00	1
				
105230053	 <p>Vodoměr DN20, trvalý průtok 4 m³/h, 1" vnější závit</p>	PCR	1 615,00	1
105700025032	 <p>Vodoměr DN25, trvalý průtok 6,3 m³/h, 5/4" vnější závit</p>	PCR	4 690,00	1
105700030032	 <p>Vodoměr DN32, trvalý průtok 10 m³/h, 6/4" vnější závit Impulsní výstup: 1 impuls = 1l, délka kabelu 2 m</p>	PCR	5 590,00	1

Vodoměry se používají pro kontrolu průtoku systému, čímž lze zjistit možnou závadu a předejít tak ztrátě vody.

Vodoměry mají možnost jiného impulsního výstupu - nutno objednat u dodavatele předem.











Elektromagnetické ventily

Katalogové číslo	Popis	Skupina	Cena za kus bez DPH	Ks v boxu
EU-EPIC-0.75-S	 Ventil E-PIC bez regulace průtoku, 24 V AC Ventil E-PIC s regulací průtoku, 24 V AC Vnitřní závit 3/4", víko připevněno 4 šrouby Prac. tlak 0,5 -10 bar, průtok 20 - 120 l/min	IRI	419,00	18
EU-EPIC-0.75-C		IRI	429,00	18
EU-EPIC-SO	Náhradní zelená spirála a O-kroužek pro E-PIC	IRI	26,00	1
EZP-02-54	 Ventil EZ-Flo bez regulace průtoku, 24 V AC Zvýhodněná cena při odběru celého balení 10 ks Vnější závit 1", převl. matice těla ventilu	EPP	534,00	10
EZP-02-54-10		EPP	511,00	
EZP-22-54	 Ventil EZ-Flo s regulací průtoku, 24 V AC Zvýhodněná cena při odběru celého balení 10 ks Vnější závit 1", převl. matice těla ventilu	EPP	625,00	10
EZP-22-54-10		EPP	596,00	
EZP-03-54	 Ventil EZ-Flo bez regulace průtoku, 24 V AC Zvýhodněná cena při odběru celého balení 20 ks Vnitřní závit 1", převl. matice těla ventilu	EPP	534,00	20
EZP-03-54-20		EPP	511,00	
EZP-23-54	 Ventil EZ-Flo s regulací průtoku, 24 V AC Zvýhodněná cena při odběru celého balení 20 ks Vnitřní závit 1", převl. matice těla ventilu	EPP	625,00	20
EZP-23-54-20		EPP	596,00	
EZP-02-94	 New Ventil EZ-Flo bez regulace průtoku, 9 V DC Zvýhodněná cena při odběru celého balení 10 ks Vnější závit 1", převl. matice těla ventilu	EPP	739,00	10
EZP-02-94-10		EPP	704,00	
EZP-22-94	Ventil EZ-Flo s regulací průtoku, 9 V DC Zvýhodněná cena při odběru celého balení 10 ks Vnější závit 1", převl. matice těla ventilu	EPP	855,00	10
EZP-22-94-10		EPP	815,00	
EZP-23-94	Ventil EZ-Flo s regulací průtoku, 9 V DC Zvýhodněná cena při odběru celého balení 10 ks Vnitřní závit 1", převl. matice těla ventilu	EPP	855,00	10
EZP-23-94-10		EPP	815,00	
EZP-02-64	Ventil EZ-Flo bez reg. průtoku, vnější závit 1", bez cívky	TOR	362,00	1
138802	 Náhradní membrána pro ventil řady EZ-Flo	TDZ	255,00	1
2400MT-M	 Ventil 2400 bez regulace průtoku, 24 V AC Zvýhodněná cena při odběru celého balení 15 ks Vnější závit 1", převl. matice těla ventilu	IRI	751,00	15
2400MT-M-15		IRI	728,00	
2400MTF-M	 Ventil 2400 s regulací průtoku, 24 V AC Zvýhodněná cena při odběru celého balení 15 ks Vnější závit 1", převl. matice těla ventilu	IRI	915,00	15
2400MTF-M-15		IRI	893,00	
2400MT	 Ventil 2400 bez regulace průtoku, 24 V AC Vnitřní závit 1", převl. matice těla ventilu	IRI	751,00	15
2400MTF		IRI	915,00	15
2400MT-DCL	 Ventil 2400 bez regulace průtoku, 9 V DC Vnitřní závit 1", převl. matice těla ventilu	IRI	1 046,00	15
100236	 Náhradní membrána k ventilu řady 2400	IRI	198,00	1

Poznámka.: K - Konečná cena, *) Do vyprodání zásob







Elektromagnetické ventily

Katalogové číslo	Popis	Skupina	Cena za kus bez DPH	Ks v boxu
100.1560911	 Ventil 155 PLUS s regulací průtoku, 24 V AC Vnější závity 1", PN 12	VBR	365,00	1
100.1560916	 Ventil 155 PLUS s regulací průtoku, 24 V AC Vnější závít 1" x převlečná matice 1" s vnitřním záv., PN 12	VBR	379,00	1
164.1580911	 Ventil 155 PLUS s regulací průtoku, 9 V DC Vnitřní závity 1", PN 12	VBR	569,00	1
103.1563000	 Náhradní membrána pro ventily 155 PLUS	VBR	na dotaz	1
TPV100MMBSP TPV100MMBSP-20	 Ventil TPV s funkcí DBS, bez reg. průtoku, 24 V AC Zvýhodněná cena při odběru celého balení 20 ks Vnější závity 1", prac. tlak do 12 bar	TOR TOR	698,00 654,00	20
TPVF100MMBSP TPVF100MMBSP-20	 Ventil TPV s funkcí DBS, s reg. průtoku, 24 V AC Zvýhodněná cena při odběru celého balení 20 ks Vnější závity 1", prac. tlak do 12 bar	TOR TOR	809,00 769,00	20
TPVF100MMBSPDC TPVF100MMBSPDC-20	Ventil TPV s funkcí DBS, s reg. průtoku, 9 V DC Zvýhodněná cena při odběru celého balení 20 ks Vnější závity 1", prac. tlak do 12 bar	TOR TOR	1 569,00 1 495,00	20
152201	 Náhradní membrána pro ventil řady TPV	TDZ	239,00	1
EU-P150-23-56 EU-P150-23-56-6	 Ventil P150 s reg. průtoku, 24 V AC Zvýhodněná cena při odběru celého balení 6 ks Vnitřní závity 6/4", prac. tlak do 10,3 bar Možnost připojení regulátoru tlaku EZR-100	TOR TOR	2 490,00 2 371,00	6
EU-P150-23-58 EU-P150-23-58-6	Ventil P150 s reg. průtoku, 24 V AC Zvýhodněná cena při odběru celého balení 6 ks Vnitřní závity 2", prac. tlak do 10,3 bar Možnost připojení regulátoru tlaku EZR-100	TOR TOR	3 595,00 3 424,00	6
EU-P150-23-96	Ventil P150 s reg. průtoku, 9 V DC Vnitřní závity 6/4", prac. tlak do 10,3 bar Možnost připojení regulátoru tlaku EZR-100	TOR	3 095,00	6
EU-P150-23-98	Ventil P150 s reg. průtoku, 9 V DC Vnitřní závity 2", prac. tlak do 10,3 bar Možnost připojení regulátoru tlaku EZR-100	TOR	4 385,00	6
EU-VSP40-41	 Membrána k el.mag.ventilu P150 6/4"	TDZ	499,00	1
EU-VSP50-40	 Membrána k el.mag.ventilu P150 2"	TDZ	241,00	1

Poznámka.: K - Konečná cena, *) Do vyprodání zásob







Elektromagnetické ventily

Katalogové číslo	Popis	Skupina	Cena za kus bez DPH	Ks v boxu
216B-M	 Ventil 200B s reg. průtoku, 24 V AC In line/angle připojení vnitřní závity 6/4", prac. tlak 1,4 - 10 bar Možnost připojení regulátoru tlaku Omnireg	IRI	2 436,00	10
217B-M	 Ventil 200B s reg. průtoku, 24 V AC In line/angle připojení vnitřní závity 2", prac. tlak 1,4 - 10 bar Možnost připojení regulátoru tlaku Omnireg	IRI	3 415,00	1
114401-H	 Náhradní membrána k ventilu 200B - 6/4"	IRI	351,00	1
114601-H	Náhradní membrána k ventilu 200B - 2"	IRI	409,00	1
700B-75-50H	 Ventil ULTRAFLOW bez reg. průtoku, 24 V AC Vnitřní závity 3/4", prac. tlak do 0,7 - 10 bar, průtok 0,3 - 120 l/min Možnost připojení regulátoru tlaku Omnireg	IRI	889,00	24
700-1-BSP	 Ventil ULTRAFLOW bez reg. průtoku, 24 V AC Vnitřní závity 1", prac. tlak do 0,7 - 10 bar, průtok 0,3 - 180 l/min Možnost připojení regulátoru tlaku Omnireg	IRI	1 895,00	24
700-1.5-BSP	Ventil ULTRAFLOW bez reg. průtoku, 24 V AC Vnitřní závity 1", prac. tlak do 0,7 - 10 bar, průtok 60 - 500 l/min Možnost připojení regulátoru tlaku Omnireg	IRI	2 918,00	12
700-2-BSP	Ventil ULTRAFLOW bez reg. průtoku, 24 V AC Vnitřní závity 1", prac. tlak do 0,7 - 10 bar, průtok 100 - 700 l/min Možnost připojení regulátoru tlaku Omnireg	IRI	4 780,00	8
P220-23-54	 Ventil P220 s regulací průtoku, 24 V AC Vnitřní závity 1" BSP, prac. tlak do 15 bar Možnost připojení regulátoru tlaku EZR-100 Rozsah průtoku 18,9 - 132,5 l/min	TOR	2 554,00	24
P220-23-56	 Ventil P220 s regulací průtoku, 24 V AC Vnitřní závity 6/4", prac. tlak do 15 bar Možnost připojení regulátoru tlaku EZR-100 Rozsah průtoku 113,6 - 416,4 l/min	TOR	4 085,00	12
P220-23-58	Ventil P220 s regulací průtoku, 24 V AC Vnitřní závity 2", prac. tlak do 15 bar Možnost připojení regulátoru tlaku EZR-100 Rozsah průtoku 302,8 - 681,4 l/min	TOR	6 125,00	4
P220-23-510	Ventil P220 s regulací průtoku, 24 V AC Vnitřní závity 3", prac. tlak do 15 bar Možnost připojení regulátoru tlaku EZR-100 Rozsah průtoku 567,8 - 1135,6 l/min	TOR	12 595,00	4
P220-23-94	Ventil P220 s regulací průtoku, 9 V DC Vnitřní závity 1", prac. tlak do 15 bar Možnost připojení regulátoru tlaku EZR-100 Rozsah průtoku 18,9 - 132,5 l/min	TOR	2 920,00	24

Poznámka: K - Konečná cena, *) Do vyprodání zásob



Elektromagnetické ventily

Katalogové číslo	Popis	Skupina	Cena za kus bez DPH	Ks v boxu
P220-23-96	 Ventil P220 s regulací průtoku, 9 V DC Vnitřní závity 6/4", prac. tlak do 15 bar Možnost připojení regulátoru tlaku EZR-100 Rozsah průtoku 113,6 - 416,4 l/min	TOR	4 470,00	12
P220-23-98	Ventil P220 s regulací průtoku, 9 V DC Vnitřní závity 2", prac. tlak do 15 bar Možnost připojení regulátoru tlaku EZR-100 Rozsah průtoku 113,6 - 416,4 l/min Rozsah průtoku 302,8 - 681,4 l/min	TOR	6 529,00	4
P220-23-910	Ventil P220 s regulací průtoku, 9 V DC Vnitřní závity 3", prac. tlak do 15 bar Možnost připojení regulátoru tlaku EZR-100 Rozsah průtoku 567,8 - 1135,6 l/min	TOR	13 028,00	4
P220S-23-56	 Ventil P220 s regulací průtoku, 24 V AC Čistící systém SCRUBBER™ Vnitřní závity 6/4", prac. tlak do 15 bar Možnost připojení regulátoru tlaku EZR-100	TOR	6 195,00	4
P220S-23-58	Ventil P220 s regulací průtoku, 24 V AC Čistící systém SCRUBBER™ Vnitřní závity 2", prac. tlak do 15 bar Možnost připojení regulátoru tlaku EZR-100	TOR	9 026,00	4
P220S-23-510	Ventil P220 s regulací průtoku, 24 V AC Čistící systém SCRUBBER™ Vnitřní závity 3", prac. tlak do 15 bar Možnost připojení regulátoru tlaku EZR-100	TOR	14 769,00	4
P220S-KIT-08	 Sada promývacího mechanismu SCRUBBER pro montáž do 2" P220 ventilu	TOR	2 883,00	1
P220S-KIT-00	Sada promývacího mechanismu SCRUBBER pro montáž do 3" P220 ventilu	TOR	3 243,00	1
102-0368	 Membrána pro el. mag. ventil P220 1"	TDZ	787,00	1
102-0770	Membrána pro el. mag. ventil P220 6/4"	TDZ	871,00	1
934501	Membrána pro el. mag. ventil P220 2"	TDZ	2 384,00	1
100P1BSP	 Ventil CENTRUY PLUS s regulací průtoku, 24 V AC 1" připojení vnitřní závity in line/angle, prac. tlak 0,7 - 15 bar Pevné tělo z nylonu a skelných vláken Možnost připojení regulátoru tlaku Omnireg	IRI	2 009,00	24
100P1.5BSP	Ventil CENTRUY PLUS s regulací průtoku, 24 V AC 6/4" připojení vnitřní závity in line/angle, prac. tlak 0,7 - 15 bar Pevné tělo z nylonu a skelných vláken Možnost připojení regulátoru tlaku Omnireg	IRI	3 085,00	12
100P2BSP	Ventil CENTRUY PLUS s regulací průtoku, 24 V AC 2" připojení vnitřní závity in line/angle, prac. tlak 0,7 - 15 bar Pevné tělo z nylonu a skelných vláken Možnost připojení regulátoru tlaku Omnireg	IRI	5 057,00	4
100P3NBSP	Ventil CENTRUY PLUS s regulací průtoku, 24 V AC 3" připojení vnitřní závity in line/angle, prac. tlak 0,7 - 15 bar Pevné tělo z nylonu a skelných vláken Možnost připojení regulátoru tlaku Omnireg	IRI	9 509,00	4



Poznámka.: K - Konečná cena, *) Do vyprodání zásob



Mosazné elektromagnetické ventily

Katalogové číslo	Popis	Skupina	Cena za kus bez DPH	Ks v boxu
SG50305	 Mosazný ventil MVR vniřní závit 1" 24 V AC cívka, pracovní tlak do 12,5 bar	ALP	4 372,00	1
SG50306	 Mosazný ventil MVR vniřní závit 6/4" 24 V AC cívka, pracovní tlak do 12,5 bar	ALP	5 465,00	1
SG50307	Mosazný ventil MVR vniřní závit 2" 24 V AC cívka, pracovní tlak do 12,5 bar	ALP	8 307,00	1
SG50310	 Mosazný ventil MVR vniřní závit 1" s regulací tlaku 24 V AC cívka, pracovní tlak do 12,5 bar	ALP	5 028,00	1
SG50311	Mosazný ventil MVR vniřní závit 6/4" s regulací tlaku 24 V AC cívka, pracovní tlak do 12,5 bar	ALP	6 121,00	1
SG50312	Mosazný ventil MVR vniřní závit 2" s regulací tlaku 24 V AC cívka, pracovní tlak do 12,5 bar	ALP	8 854,00	1

Příslušenství k elektromagnetickým ventilům

EZR-100	 Regulátor tlaku pro ventily Toro P220 a P150 Možnost přesného nastavení výst. tlaku v rozmezí 0,35 - 6,9 bar	TOR	1 718,00	5
OMR-100	 Regulátor tlaku Omnireg- připojuje se místo solenoidu Přesnost 0,2 bar, min. průtok 3,8 l/min, nastavitelný tlak do 6,9 bar Pro ventily řady 200B, ULTRAFLOW a CENTURY PLUS Autoventilek pro kontrolní měření výstupního tlaku	IRI	2 253,00	1
118-5983 DCL	 Náhradní cívka pro ventily Toro 24 V AC Náhradní cívka pro ventily Toro 9 V DC	TDZ TOR	613,00 775,00	1 12
588403 DCL-II	 Náhradní cívka pro ventily Irritrol 24 V AC Náhradní cívka pro ventily Irritrol 9 V DC *)	IRI IRI	449,00 753,00	1 1
101.1001101	 Náhradní cívka pro ventily Rain 24 V AC s adaptérem včetně páčky ON/OFF	VBR	259,00	1
101.3577000	 Náhradní cívka pro ventily Rain 9 V DC s adaptérem včetně páčky ON/OFF	VBR	399,00	1
101.3507000	 Náhradní cívka pro ventily Rain 9 V DC s adaptérem včetně páčky ON/OFF s kompatibilním konektorem s produkty Rain	VBR	449,00	1
ZH90331	 Elektromagnetická cívka pro postřikovače a ventily Perrot 24 V AC	ALP	1 395,00	1

Poznámka.: K - Konečná cena, *) Do vyprodání zásob



Tvarovky pro připojení 1" elektromag. ventilů, tlaková řada PN 6, PN 8

Katalogové číslo	Popis	Skupina	Cena za kus bez DPH	Ks v boxu
FPCFF-GR	 Spojka 1" s převlečnými maticemi FxF Ploché těsnění; PN 8	TAG	49,00	10
FPE9218-GR	 Koleno 1" s převlečnými maticemi FxF Ploché těsnění; PN 8	TAG	51,00	10
FPE9220-GR	 Koleno 1" s převlečnými maticemi FxM Ploché těsnění; PN 8	TAG	46,00	10
FPT9260-GR	 T-kus 1" s převlečnými maticemi FxFxM Ploché těsnění; PN 8	TAG	73,00	10
FPT9224	 T-kus 1" s převlečnými maticemi FxFxF *) Ploché těsnění; PN 6	TAG	98,00	20
FMV025-1	 T-kus 1" s převlečnými maticemi FxMxM Ploché těsnění; PN 6	TAG	47,00	12
FPC9265	 Přechodový kus 25x1" s převlečnou maticí	TAG	123,00	25
FPC9232	 Přechodový kus 32x1" s převlečnou maticí Ploché těsnění; PN 6	TAG	111,00	20

Tvarovky pro připojení 1" elektromag. ventilů, tlaková řada PN 10

06240010	 Koleno 1" s převlečnými maticemi FxF Těsnění zesíleným o-kroužkem; PN 10	TAG	48,00	10
06230010	 Koleno 1" s převlečnými maticemi FxM Těsnění zesíleným o-kroužkem; PN 10	TAG	39,00	10
06250010	 T-kus 1" s převlečnými maticemi FxFxM Těsnění zesíleným o-kroužkem; PN 10	TAG	49,00	10
06260010	 T-kus 1" s převlečnými maticemi FxFxF Těsnění zesíleným o-kroužkem; PN 10	TAG	59,00	10
06210100	 Spojka 1" MxF s převlečnou maticí	TAG	32,00	10
06220100	 Spojka 1" FxF s převlečnou maticí Těsnění zesíleným o-kroužkem; PN 10	TAG	39,00	10
06270010	 Kříž 1" s převl. maticemi FxFxFxM, materiál PP Těsnění zesíleným o-kroužkem; PN 10	TAG	89,00	10
06280010	 Kříž 1" s převl.maticemi FxFxFxF, materiál PP Těsnění zesíleným o-kroužkem; PN 10	TAG	99,00	10
03140011	 Přechodové koleno 25x1" s převlečnou maticí Těsnění o-kroužkem; PN 10	SUP	59,00	20
03140021	 Přechodové koleno 32x1" s převlečnou maticí Těsnění o-kroužkem; PN 10	SUP	69,00	20

Poznámka.: K - Konečná cena, *) Do vyprodání zásob



Tvarovky pro připojení 1" elektromag. ventilů, tlaková řada PN 16

Katalogové číslo	Popis	Skupina	Cena za kus bez DPH	Ks v boxu
05025060	Přechodový kus 25x1" s převlečnou maticí Těsnění o-kroužkem; PN 16	SUP	52,00	10
05025080	Přechodový kus 32x1" s převlečnou maticí Těsnění o-kroužkem; PN 16	SUP	61,00	10
05025100	Přechodový kus 40x1" s převlečnou maticí Těsnění o-kroužkem; PN 16	SUP	89,00	5









Moduly pro připojení 1" elektromag. ventilů, tlaková řada PN 12

145.1100000		Modul 1 výstup, 1" převlečná matice vnitřní závit Těsnění o-kroužkem; PN 12	VBR	59,00	1
145.2000000		Modul 2 výstupy v řadě, 1" převlečná matice vnitřní závit Těsnění o-kroužkem; PN 12	VBR	121,00	1
145.3000000		Modul 3 výstupy v řadě, 1" převlečná matice vnitřní závit Těsnění o-kroužkem; PN 12	VBR	177,00	1
145.4000000		Modul 4 výstupy v řadě, 1" převlečná matice vnitřní závit Těsnění o-kroužkem; PN 12	VBR	235,00	1
145.1000000		Zátka 1" vnitřní závit; PN 12 Těsnění o-kroužkem; PN 12	VBR	21,00	1
145.6100000		Spojka 1" s převlečnými maticemi FxM; PN 12 Těsnění o-kroužkem; PN 12	VBR	35,00	1
145.6000000		Spojka 1" s převlečnými maticemi FxF; PN 12 Těsnění o-kroužkem; PN 12	VBR	56,00	1
145.7000000		Koleno 1" s převlečnými maticemi FxF; PN 12 Těsnění o-kroužkem; PN 12	VBR	74,00	1
145.7100000		Koleno 1" s převlečnými maticemi FxM; PN 12 Těsnění o-kroužkem; PN 12	VBR	62,00	1
145.8000000		Kříž 1" převlečné matice FxFxFxF Těsnění o-kroužkem; PN 12	VBR	99,00	1
143.1000915		Kulový ventil PP 1" s převlečnou maticí FxM Těsnění o-kroužkem; PN 12	VBR	226,00	1

Poznámka.: K - Konečná cena, *) Do vyprodání zásob







Mosazné tvarovky pro připojení 1" elektromag. ventilů, tlaková řada PN 8







Katalogové číslo	Popis	Skupina	Cena za kus bez DPH	Ks v boxu
214-100	 Koleno pro připojení elektromag. ventilů FxF Ploché těsnění; PN 8	ALP	338,00	12
213-100	 Koleno pro připojení elektromag. ventilů FxM Ploché těsnění; PN 8	ALP	287,00	12
211-100	 T-kus pro připojení elektromag. ventilů FxFxM, Ploché těsnění; PN 8	ALP	389,00	12
212-100	 Modul 2 výstupy pro připojení elektromag. ventilů Ploché těsnění; PN 8	ALP	725,00	6
211T-100	 Modul 3 výstupy pro připojení elektromag. ventilů Ploché těsnění; PN 8	ALP	1 185,00	6
220-100	 Vsuvka 1" vnější závit s těsněním, PN 8	ALP	117,00	10



Tvarovky pro připojení 6/4" elektromag. ventilů, tlaková řada PN 12

146.1100000	 T-kus FxFxM, závit 6/4" PN 12, vyrobeno z PVC Převlečné matice; těsnění o-kroužkem; PN 12	VBR	179,00	1
146.7000000	 Koleno FxF, závit 6/4" PN 12, vyrobeno z PVC Převlečná matice; těsnění o-kroužkem; PN 12	VBR	159,00	1
146.7100000	 Koleno FxM, závit 6/4" PN 12, vyrobeno z PVC Převlečná matice; těsnění o-kroužkem; PN 12	VBR	152,00	1
146.9000112	 Vsuvka 6/4" vnější závit, vyrobeno z PVC; PN 12 Převlečná matice; těsnění o-kroužkem; PN 12	VBR	69,00	1

Drobný instalační materiál

PBMAZIV15	 Montážní mazivo 150 g pro snazší spojení trubek a tvarovek, bílá náplň	K	43,00	1
PBMAZIV25	 Montážní mazivo 250 g pro snazší spojení trubek a tvarovek, bílá náplň	K	52,00	1
WT1200	 Teflonová páska 12 mm x 0,1 mm x 10 m vhodná pro závitové spoje z PE a PVC materiálu	PCR	9,50	10
WT1900	 Teflonová páska 19 mm x 0,2 mm x 15 m vhodná pro závitové spoje z PE a PVC materiálu	PCR	46,00	10
SST1415E	 Silikonová těsnící páska 14 mm x 15 m vhodná pro závitové spoje z PE, PVC a kovového materiálu	PCR	132,00	1
90010010	 Těsnící vlákno/nit TANGIT - 80 m vhodné pro závitové spoje z kovového materiálu	PCR	290,00	20

Poznámka.: K - Konečná cena, *) Do vyprodání zásob









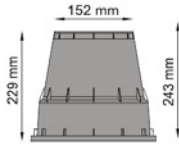

Ventilové boxy Toro

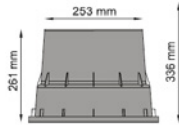
Katalogové číslo	Popis	Skupina	Cena za kus bez DPH	Ks v boxu
EU-TUCM	Ventilová šachta kulatá velká s víkem	IRI	235,00	1
EU-TURS	Ventilová šachta Standard s víkem	IRI	615,00	1
EU-TURJ	Ventilová šachta Jumbo s víkem	IRI	1 129,00	1
EU-HRK	Sada pro zajištění šachty s šroubem M6 a maticí	IRI	65,00	1

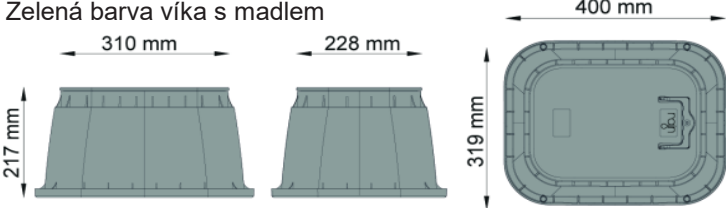

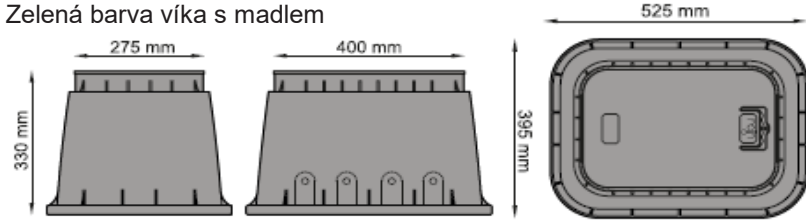
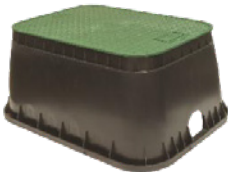
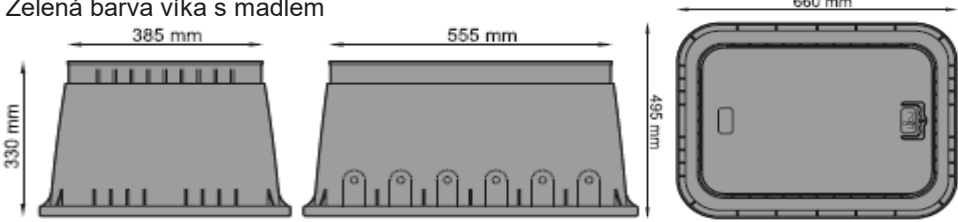
Ventilové boxy Rain

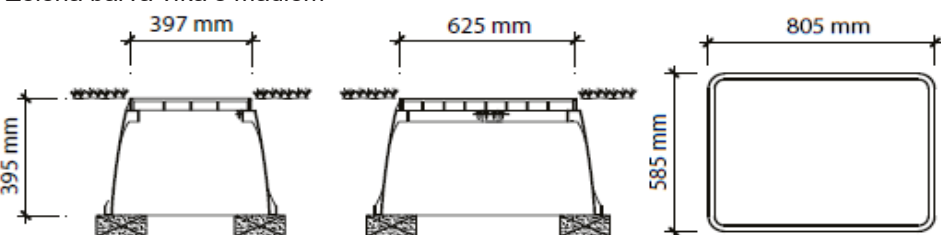
WS-VB611M		Ventil. šachta kulatá malá Zelená barva víka s madlem		VBR	92,00	1
WS-VB911M		Ventil. šachta kulatá velká Zelená barva víka s madlem		VBR	139,00	1
WS-VB1115M		Ventil. šachta STANDARD MINI Zelená barva víka s madlem		VBR	269,00	1
WS-VB1419M		Ventil. šachta STANDARD Zelená barva víka s madlem		VBR	416,00	1
WS-VB1321M		Ventil. šachta JUMBO Zelená barva víka s madlem		VBR	636,00	1
WS-VB32		Ventil. šachta SUPER JUMBO Zelená barva víka s madlem		VBR	2 099,00	1

Poznámka: K - Konečná cena, *) Do vyprodání zásob



Ventilové boxy Rain pro zelené střechy - nízké

Katalogové číslo	Popis	Skupina	Cena za kus bez DPH	Ks v boxu
210.3000113	Ventil. šachta obdélníková STANDARD nízká Zelená barva víka s madlem výška 18 cm	VBR	298,00	1
210.3000115	Ventil. šachta obdélníková JUMBO nízká Zelená barva víka s madlem výška 18 cm	VBR	554,00	1



Příslušenství k ventilovým boxům Rain

210.3000013	Nástavec - prodloužení šachty STANDARD Bez víka, černý 18 cm výška	VBR	221,00	1
210.3000015	Nástavec - prodloužení šachty JUMBO Bez víka, černý 18 cm výška	VBR	379,00	1
PZC15	Náhradní víko ventilové šachty Rain - kulaté malé	VBR	49,00	1
PZC25	Náhradní víko ventilové šachty Rain - kulaté velké	VBR	86,00	1
PZRM113	Náhradní víko ventilové šachty Rain - STANDARD	VBR	229,00	1
PZRM115	Náhradní víko ventilové šachty Rain - JUMBO	VBR	339,00	1
GRD113	Rošt pro šachtu STANDARD, včetně 4 úchytek	VBR	194,00	1
GRD115	Rošt pro šachtu JUMBO, včetně 4 úchytek	VBR	274,00	1
210.9001111	Vyvýšené dno pro šachtu Rain STANDARD MINI	VBR	225,00	1
210.9901113	Sada 1" náhradních úchytek k šachtám Rain	VBR	129,00	1

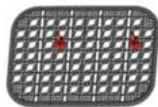

Zátěžové ventilové boxy

NVB-6RND	Ventil. šachta kulatá malá Černé tělo, zelená barva víka	TOG	187,00	1
NVB-10RND	Ventil. šachta kulatá velká Černé tělo, zelená barva víka	TOG	749,00	1
NVB-1217	Ventil. šachta STANDARD Černé tělo, zelená barva víka, 41 x 53 x 31 cm	TOG	1 430,00	1
NVB-1521	Ventil. šachta JUMBO Černé tělo, zelená barva víka, 48 x 65 x 31 cm	TOG	2 416,00	1

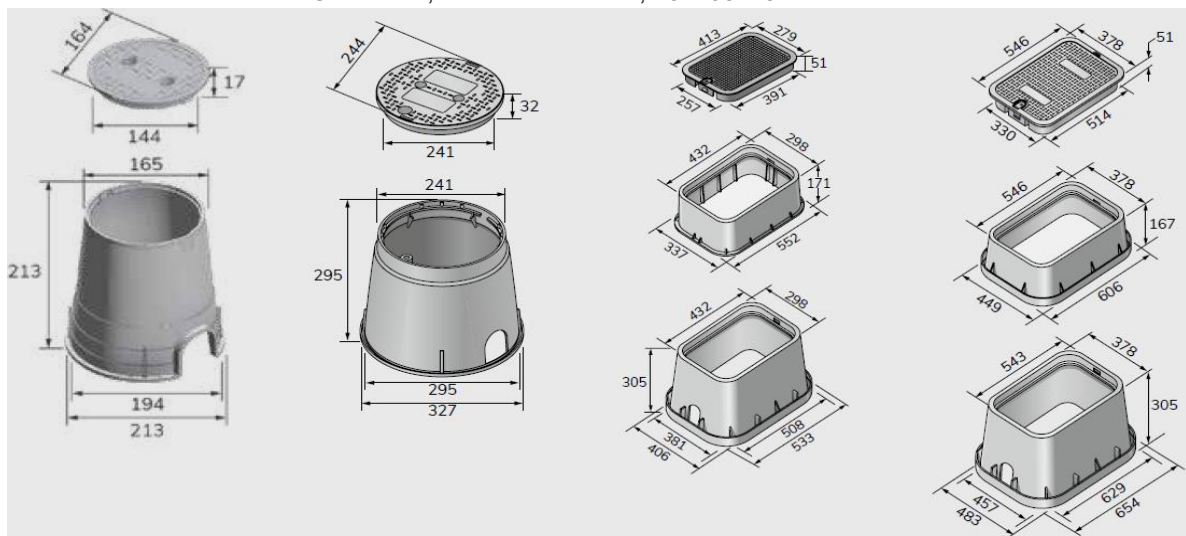



Zátěžové ventilové boxy Toro

Katalogové číslo	Popis	Skupina	Cena za kus bez DPH	Ks v boxu
------------------	-------	---------	---------------------	-----------

Ventilové **zátěžové** boxy jsou vyrobeny z polyethylenu a vyznačují se vysokou pevností. Jsou určeny pro použití na sportovních plochách, v parcích a na golfových hřištích.

TVB-6RND	Ventil. šachta kulatá malá, průměr 16 cm s víkem	TOG	254,00	1
TVB-10RND	Ventil. šachta kulatá velká, průměr 25 cm s víkem	TOG	953,00	1
TVB-1217-6	Ventil. šachta STANDARD nízká s víkem	TOG	1 430,00	1
TVB-1217-12	Ventil. šachta STANDARD s víkem	TOG	1 749,00	1
TVB-1521-12	Ventil. šachta JUMBO s víkem	TOG	3 495,00	1

Typ	Rozměry (cm)			Hmotnost (kg)
	A	B	C	
TVB-6RND	16	20,6	22,9	0,49
TVB-10RND	25,1	33	26,2	1,54
TVB-1217-6	47,8	35,1	17,3	2,98
TVB-1217-12	53,3	40,6	31,2	4,11
TVB-1521-12	65,3	48,5	31,2	5,49

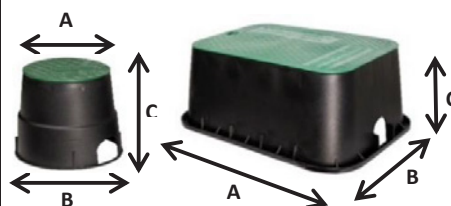

Náhradní víka a nástavce k ventilovým boxům Toro

TVB-6LID-G	Náhradní víko ventilové šachty Toro - kulaté malé	TOG	128,00	1
TVB-10LID-G	Náhradní víko ventilové šachty Toro - kulaté velké	TOG	398,00	1
TVB-1217LID-G	Náhradní víko ventilové šachty Toro - STANDARD	TOG	699,00	1
TVB-1521LID-G	Náhradní víko ventilové šachty Toro - JUMBO	TOG	1 430,00	1
TVB-1217-EXT6BOX	Nástavec - prodloužení šachty Toro - STANDARD Délka 48 x hloubka 35 x výška 17,3 cm	TOG	1 430,00	1
TVB-1521-EXT6BOX	Nástavec - prodloužení šachty Toro - JUMBO Délka 61 x hloubka 45 x výška 17,5 cm	TOG	2 543,00	1
TVB-LCK	Šroub s podložkou na zajištění víka šachty Toro STANDARD a JUMBO	TDZ	149,00	1



Ventilové šachty s kulovým ventilem a příslušenství

PC301-TO		Kulatá šachta s kulovým vysoce kvalitním poplastovaným ventilem 3/4" s mosaznou koulí	VBR	489,00	18
COP.PC301-TO		Víko ventilové šachty kulaté s ventilem	VBR	125,00	1
KV.PC301-TO		Samostatný oplastovaný kulový ventil 3/4"	VBR	235,00	1
WS-VBQV		Oválná šachta s kovovým kulovým ventilem 3/4" Vylepšený tvar víka s odklopným krytem pro snadné připojení hadice	VBR	352,00	6
PZCR15		Víko ventilové šachty oválné	VBR	139,00	1
210.3000900		Samostatný kovový kulový ventil 3/4"	VBR	209,00	1
WINTER34		Sestava pro zazimování (plast. redukce 3/4" x 1/2", kulový ventil s T páčkou, rychlospojka na kompresor)	PCR	299,00	1
ES 12 NA		Mosazná rychlospojka pro připojení kompresoru vnější závit 1/2"	PCR	59,00	1
RYM34		Mosazná přechodka na rychlospojku, vnitřní závit 3/4"	PCR	49,00	1
MB1805		Vykružovací vrták na ventilové boxy *) 7 průměrů 26 - 63 mm, kalené zuby	K	84,00	30

Poznámka: K - Konečná cena, *) Do vyprodání zásob



Zahradní vodovodní sloupky

Katalogové číslo	Popis	Skupina	Cena za kus bez DPH	Ks v boxu
Z9000437	  Sloupek s vodovodním kohoutkem výška 98 cm Materiál: kvalitní plast, imitace tmavého granitu Připojení přes zahradní rychlospojku Rozměry základny 24 x 24 cm, upevňovací drážky	ZAH	4 110,00	1
Z9000430	  Sloupek s vodovodním kohoutkem výška 98 cm Materiál: kvalitní plast, imitace světlého granitu Připojení přes zahradní rychlospojku Rozměry základny 24 x 24 cm, upevňovací drážky	ZAH	3 553,00	1
LUXEPL	 Nerezový sloupek LUXE PLUS s vodovodním kohoutkem Rozměr sloupku: 10x10 cm (tloušťka stěny: 3 mm) Celková výška: 86 cm Rozměr roštu: 31x31 cm Provedení: broušená nerez Kohout: 1/2" vnější závit - nerezový Způsob připojení: 1/2" vnitřní závit zesponu	PCR	6 449,00	1



Rychlopřípoje ventilů (hydrantů) / klíče na ventily

473-00	  075-SLSC, mosazný hydrant 3/4" (20 mm) chromový kryt, max. pracovní tlak 10 bar	TOR	2 064,00	1
474-00	  100-SLSC, mosazný hydrant 1" (25 mm) chromový kryt, max. pracovní tlak 10 bar	TOR	2 924,00	1
463-01	 075SLK, mosazný klíč k hydrantu 3/4" (20 mm) vrchní část 1/2" vnitřní závit	TOR	1 341,00	1
464-01	 100-SLK, mosazný klíč k hydrantu 1" (25 mm) vrchní část 3/4" vnitřní závit	TOR	2 855,00	1
477-00	 Mosazné otočné koleno k hydrantu 3/4" (20 mm)	TOR	2 230,00	1
477-01	 Mosazné otočné koleno k hydrantu 1" (25 mm)	TOR	2 230,00	1
477-02	 Mosaz. otočné koleno k hydrantu 1" NPT x 1" MHT	TOR	2 653,00	1
600.540.QCV34	 Mosazný hydrant 3/4" plast. kryt Rain	VBR	429,00	1
600.540.QCV10	 Mosazný hydrant 1" plast. kryt Rain	VBR	849,00	1
600.540.QCK34	 Klíč k hydrantu 3/4" mosazný Rain	VBR	209,00	1
600.540.QCK10	 Klíč k hydrantu 1" mosazný Rain	VBR	359,00	1
600.540.QCE34	 Mosazné otočné koleno k hydrantu 3/4" Rain	VBR	209,00	1
600.540.QCE10	 Mosazné otočné koleno k hydrantu 1" Rain	VBR	219,00	1
600.5400100	 Plastový rychlospojný ventil 3/4" Rain	VBR	149,00	1
600.5400200	 Plastový rychlospojný ventil 1" Rain	VBR	149,00	1
600.5400300	 Klíč k rychlospojnému ventilu Rain	VBR	69,00	1

Poznámka.: K - Konečná cena, *) Do vyprodání zásob



Ovládací zemní kabely

Katalogové číslo	Popis	Skupina	Cena za m bez DPH
CYKY-J 2x15-XX	 2x 1,5 mm ² - dvoužilový kabel pro 1 elmag. ventil	ELK	15,00
CYKY-J 3x15-XX	3x 1,5 mm ² - třížilový kabel pro 2 elmag. ventily	ELK	20,00
CYKY-J 4x15-XX	4x 1,5 mm ² - čtyřžilový kabel pro 3 elmag. ventily	ELK	28,50
CYKY-J 5x15-XX	5x 1,5 mm ² - pětižilový kabel pro 4 elmag. ventily	ELK	33,00
CYKY-J 7x15-XX	7x 1,5 mm ² - sedmižilový kabel pro 6 elmag. ventilů	ELK	48,00
H05VV 2x075-XX	 2x 0,75 mm ² - dvoužilový kabel pro 1 elmag. ventil	ELK	14,00
H05VV 3x075-XX	3x 0,75 mm ² - třížilový kabel pro 2 elmag. ventily	ELK	15,00
H05VV 4x075-XX	4x 0,75 mm ² - čtyřžilový kabel pro 3 elmag. ventily	ELK	20,00
H05VV 5x075-XX	5x 0,75 mm ² - pětižilový kabel pro 4 elmag. ventily	ELK	25,00

Katalogové číslo XX je nahrazeno 25/50/100

Odběr kabelů CYKY a H05 po balení 25, 50 nebo 100 m. Při jiném množství - nutné objednat!

**Ceny kabelů mohou být změněny v závislosti na ceně mědi.
Aktuální ceny najdete na našem eshopu www.profigrass.cz**

Při ukládání kabelů CYKY a H05 do země doporučujeme uložit kabel do chráničky.



Odběr zboží na vratném bubnu bude zpoplatněn dle obchodních podmínek dodavatele:

Při odběru kabelu na vratném bubnu bude fakturována cena bubnu ve výši 100 %.



Po vrácení bubnu bude 90 % z ceny dobropisováno.

Ovládací zemní kabely Toro



Katalogové číslo	Popis	Skupina	Cena za kus bez DPH	Ks v boxu
TDW15M-500	 Dvoužilový zemní kabel vhodný pro sportovní plochy 2x 1,5 mm ² , kabel černý + bílý, vnější PE izolace barva červená, 500 m	ELK	19 950,00	1
TDW25M-500	 Dvoužilový zemní kabel pro dekodérové systémy 2x 2,5 mm ² , kabel černý+bílý, vnitřní výplň, vnější izolace PE, barva červená, 500 m	ELK	25 950,00	1
TDW25M-1000	 Dvoužilový zemní kabel pro dekodérové systémy 2x 2,5 mm ² , kabel černý+bílý, vnitřní výplň, vnější izolace PE, barva červená, 1000 m	ELK	49 950,00	1

Příslušenství k zemním kabelům

SKL000014290	 Chránička koruflex DN40 (pod zem)	ELK	21,50	50 m
SKL000014291	Chránička koruflex DN50 (pod zem)	ELK	25,50	50 m
SKL000014292	Chránička koruflex DN63 (pod zem)	ELK	33,50	50 m
SKL000014293	Chránička koruflex DN75 (pod zem)	ELK	44,00	50 m
SKL000014294	Chránička koruflex DN90 (pod zem)	ELK	55,00	50 m
SKL000177665	 Fólie výstražná s bleskem š. 22 cm, délka 50 m	ELK	145,00	1
SKL000014297	Fólie výstražná s bleskem š. 22 cm, délka 100 m	ELK	275,00	1
SKL000014298	Fólie výstražná s bleskem š. 33 cm, délka 250 m	ELK	825,00	1

Poznámka: K - Konečná cena, *) Do vyprodání zásob



Vodovzdorné konektory

Katalogové číslo	Popis	Skupina	Cena za kus bez DPH	Ks v boxu
DBO/B6 DBO/B6-100	 DBY vodovzdorný konektor oranžovomodrý max. 2,5 mm ² Zvýhodněná cena při odběru celého balení 100 ks	ELK ELK	45,50 43,50	100
DBR/Y6 DBR/Y6-100	 DBR vodovzdorný konektor žlutočervený max. 4,0 mm ² Zvýhodněná cena při odběru celého balení 100 ks (Doporučené použití: pro golfová hřiště a jiné sportovní plochy)	ELK ELK	59,50 57,50	100
KINGRED KINGRED-100	 Vodovzdorný konektor pro postř. Infitnity - červený Zvýhodněná cena při odběru celého balení 100 ks (Doporučené použití: do postřikovače INFINITY)	ELK ELK	46,50 44,00	100
20635	 KINGDBO/B vodovzdorný konektor oranžovomodrý (Doporučené použití: pro golfová hřiště a jiné sportovní plochy)	ELK	43,00	100
IR-316 IR-316-30	 Vlhkotěsný konektor max. 1,5 mm ² Zvýhodněná cena při odběru celého balení 30 ks	ELK ELK	20,00 18,00	30
LV9000 LV9000-24	 Vodovzdorný konektor TKHP žlutý max. 7x 0,8 mm ² Zvýhodněná cena při odběru celého balení 24 ks (Doporučené použití: pro zahrady a parky)	ELK ELK	32,00 29,00	24
BVS1 BVS1-25	 Zaklapovací vodovzdorný konektor, 0,5 - 1,5 mm ² Zvýhodněná cena při odběru celého balení 25 ks	ELK ELK	35,00 33,00	25
BVS2 BVS2-20	 Zaklapovací vodovzdorný konektor, 0,5 - 3,5 mm ² Zvýhodněná cena při odběru celého balení 20 ks	ELK ELK	70,00 66,00	20
1036619	 Gelová spojka SHARK SMART, 3x 2,5 mm ²	ELK	429,00	1
CE824106	 Profesionální nůž na odizolování kulatých kabelů, speciálně tvarované nože na odizolování se automaticky přizpůsobí příslušnému kulatému kabelu	K	859,00	1
46200	 Profesionální odizolovač kabelů Gorilla UF Stripper	K	397,00	1
MB8831100	 Nůž na odizolování kabelů, 170 mm	K	98,00	5
SKL000173037	 Stahovací páska š. 2,5 mm d. 140 mm, 100 ks v balení	ELK	36,00	1
SKL000173005	Stahovací páska š. 3,6 mm d. 203 mm, 100 ks v balení	ELK	75,00	1
SKL000016577	Stahovací páska š. 4,8 mm d. 310 mm, 100 ks v balení	ELK	139,00	1
SKL000032290	 Izolační páska 15x10 bílá	ELK	12,00	1
SKL000032296	Izolační páska 15x10 žluto-zelená	ELK	12,00	1
SKL000032295	Izolační páska 15x10 žlutá	ELK	12,00	1
SKL000032291	Izolační páska 15x10 černá	ELK	12,00	1
SKL000106515	Izolační páska 15x10 světle modrá	ELK	12,00	1
SKL000032294	Izolační páska 15x10 červená	ELK	12,00	1
SKL000053320	Izolační páska 15x10 duha - set 10 ks mix	ELK	110,00	1

Poznámka.: K - Konečná cena, *) Do vyprodání zásob



Krycí lišty a elektrikářské krabice

Katalogové číslo	Popis	Skupina	Cena za kus bez DPH	Ks v boxu
LHD17X17HD	 Lišta vkladací 17 x 17 mm, bílá LHD, délka 2 m	ELK	55,00	1
LV24X22HD	 Lišta vkladací 24 x 22 mm, bílá LV, délka 2 m	ELK	97,00	1
SKL000015993	 Lišta vkladací 40 x 20 mm, bílá LV, délka 2 m	ELK	120,00	1
SKL000012664	 Krabice rozbočovací ACIDUR, plastová, šedá Rozměry: 144 x 144 x 67 mm	ELK	279,00	1
SKL000131619	 Krabice rozbočovací Rozměry: 85 x 85 x 40 mm	ELK	30,00	1
SKL000171041	 Krabice velká pro transformátor Rozměry: 300 x 220 x 170 mm	ELK	759,00	1
SKL000232830	 Krabice plastová P-Box 2535, IP65 Rozměry: 250 x 350 x 150 mm Vhodná pro umístění jednotky TEMPUS a LIFE Neprůhledné dveře	ELK	1 035,00	1
SKL000232876	 Přídavný zámek pro krabici P-Box 2535	ELK	569,00	1
SKL000130627	 Rozvaděč ACQUA 3912-T IP65, 12 modulů Rozměry: 217 x 307 x 105 mm Průhledné dveře	ELK	929,00	1
SKL000118372	 Rozvaděč ACQUA 3908-T IP65, 8 modulů Rozměry: 217 x 235 x 105 mm Průhledné dveře	ELK	806,00	1
SKL000024312	 Kaedra modulární rozvaděč IP65 3 moduly	ELK	840,00	1
SKL000028656	 Kryt jističe KJ-4MN (4MB) 3-4 moduly	ELK	85,00	1
SKL000459357	 Rozbočovací krabice s bezšroubovými svorkami Krabice je vhodná k zalití epoxidovou pryskyřicí Rozměry: 127 x 127 x 75 mm Krytí IP68	ELK	2 026,00	1
SKL000171031	 Vývodka kabelová IP66 šedá, PG 7	ELK	7,00	1
SKL000041596	 Vývodka kabelová IP66 šedá, PG 9	ELK	8,00	1
SKL000095976	 Vývodka kabelová IP66 šedá, PG 11	ELK	9,00	1
SKL000041597	 Vývodka kabelová IP66 šedá, PG 13,5	ELK	10,00	1
SKL000095978	 Vývodka kabelová IP66 šedá, PG 16	ELK	11,00	1

Poznámka: K - Konečná cena, *) Do vyprodání zásob



Zásuvky a spínače

Katalogové číslo		Popis	Skupina	Cena za kus bez DPH	Ks v boxu
SKL000070307		Zásuvka soklová 230 V Zásuvka pro instalaci na DIN lištu	ELK	425,00	1
SKL000010950		Zásuvka jednonásobná s víčkem, IP44	ELK	135,00	1
SKL000010671		Spínač jednopólový řaz.1, IP 44	ELK	125,00	1
SKL000060851		Zásuvka venkovní s víčkem 230 V, IP54, plastová	ELK	165,00	1
SKL000138053		Zásuvkový sloupek nerez 2x 230 V, IP54 Rozměry: 23 x 7 x 9 cm	ELK	1 878,00	1

Nářadí a příslušenství pro elektroinstalaci

Katalogové číslo		Popis	Skupina	Cena za kus bez DPH	Ks v boxu
SKL000106342		WAGO 3x2,5 transparentní krabicová svorka	ELK	6,00	1
SKL000106343		WAGO 4x2,5 transparentní krabicová svorka	ELK	7,00	1
SKL000106344		WAGO 5x2,5 transparentní krabicová svorka	ELK	8,00	1
SKL000005206		Napájecí kabel Flexo 3x0,75-H05VV-F 2 m černá	ELK	91,00	1
MB8813173		Kleště štípací boční elektrikářské, 160 mm, 1000 V, CrV; DIN ISO 5746, EN/IEC	K	265,00	6
MB53087		Šroubováky elektrikářské se zkoušečkou, sada 7 ks, 3 ks plochých šroubováků, 3 ks křížových šroubováků Philips, 1 ks fázová zkoušečka se šroubovákem	K	309,00	5
MB8831250		Multimetr digitální s automatickou volbou rozsahů Rozsah měření: DC napětí 200mV-600V, AC napětí 2V-600V, DC a AC proud 200µA-10A, odpor 200Ω-20MΩ, test baterií 1,5/3/9/12 V, měření spojitosti obvodů. Baterie 3x AAA 1,5 V (součástí balení), hmotnost 200g	K	746,00	5
CE1874546		Bezdotyková zkoušečka napětí Schneider Electric s LED světlem	K	725,00	1

Poznámka.: K - Konečná cena, *) Do vyprodání zásob

**Potrubí LDPE PE-40, SDR 11; středně těžká řada - PN6 (6 bar)**

Katalogové číslo	Popis	Skupina	Cena za m	
			bez DPH	Balení
40-0065-50	Potrubí LDPE PE 40 16x1,5	TLD	8,90	50 m
40-0075-50	Potrubí LDPE PE 40 20x1,5	TLD	10,90	50 m
40-0080	Potrubí LDPE PE 40 25x2,3	TLD	14,00	100 m
40-0080-50	Potrubí LDPE PE 40 25x2,3	TLD	14,00	50 m
40-0090	Potrubí LDPE PE 40 32x2,9	TLD	21,00	100 m
40-0090-50	Potrubí LDPE PE 40 32x2,9	TLD	21,00	50 m
40-0100	Potrubí LDPE PE 40 40x3,7	TLD	34,50	100 m

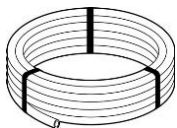
**Potrubí HDPE PE-80, SDR 17,6; středně těžká řada - PN6 (6 bar)**

80-0090	Potrubí HDPE PE 80 25x2,0	THD	16,20	100 m
80-0100	Potrubí HDPE PE 80 32x2,0	THD	21,50	100 m
80-0110	Potrubí HDPE PE 80 40x2,3	THD	31,00	100 m
80-0120	Potrubí HDPE PE 80 50x3,0	THD	48,00	100 m

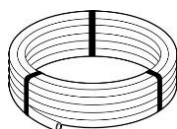
**Potrubí HDPE PE-80, SDR 11; těžká řada - PN10 (10 bar)**

80-0290	Potrubí HDPE PE 80 25x2,3	THD	19,00	100 m
80-0300	Potrubí HDPE PE 80 32x3,0	THD	31,00	100 m
80-0310	Potrubí HDPE PE 80 40x3,7	THD	47,50	100 m
80-0320	Potrubí HDPE PE 80 50x4,6	THD	72,00	100 m

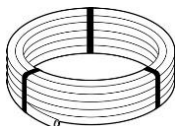
**Potrubí HDPE PE-100, SDR 17,6; středně těžká řada - PN10 (10 bar)**

100-180	Potrubí HDPE PE 100 32x1,9	THD	22,50	100 m
100-190	Potrubí HDPE PE 100 40x2,4	THD	32,50	100 m
100-190-10	Potrubí HDPE PE 100 40x2,4, balení po 10 m	THD	36,00	10 m
100-200	Potrubí HDPE PE 100 50x3,0	THD	51,00	100 m
100-200-10	Potrubí HDPE PE 100 50x3,0, balení po 10 m	THD	56,10	10 m
100-210	Potrubí HDPE PE 100 63x3,8	THD	83,50	100 m
100-210-10	Potrubí HDPE PE 100 63x3,8, balení po 10 m	THD	92,00	10 m
100-220	Potrubí HDPE PE 100 75x4,5	THD	115,00	100 m
100-220-10	Potrubí HDPE PE 100 75x4,5, balení po 10 m	THD	129,00	10 m
100-230	Potrubí HDPE PE 100 90x5,4	THD	168,00	100 m

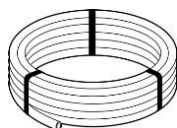
**Potrubí HDPE PE-100, SDR 17,6; těžká řada - PN10 (10 bar), 6 m tyče**

100-180M6	Potrubí HDPE PE 100 32x1,9, 6 m tyč	THD	24,75	6 m
100-190M6	Potrubí HDPE PE 100 40x2,4, 6 m tyč	THD	35,75	6 m
100-200M6	Potrubí HDPE PE 100 50x3,0, 6 m tyč	THD	56,10	6 m
100-210M6	Potrubí HDPE PE 100 63x3,8, 6 m tyč	THD	91,85	6 m
100-220M6	Potrubí HDPE PE 100 75x4,5, 6 m tyč	THD	126,50	6 m
100-230M6	Potrubí HDPE PE 100 90x5,4, 6 m tyč	THD	184,80	6 m



Potrubí je vyrobeno z primárního polyethylenu.
Díky tomu má delší životnost a menší tlakové ztráty při proudění.
Potrubí v tyčích pouze na objednávku.



Mechanické tvarovky SUPREME

Tvarovky SUPREME jsou vyráběny v tlakové řadě PN16. Tělo, matice a zpevňující kroužek jsou vyrobeny z vysoce kvalitního primárního polyethylenu, který se vyznačuje velkou mechanickou odolností a tvarovou stálostí. Těsnící manžeta má kónický tvar a je vyrobena z pryže NBR. Manžeta je opatřena mazivem pro snadné nasazení na polyethylenové potrubí.

Díky aktivnímu systému těsnění lépe těsní než např. těsnění s o - kroužkem.

T-kus redukovaný

Katalogové číslo	Popis	Skupina	Cena za kus bez DPH	Ks v boxu
E075025020	T-kus redukovaný 25x20x25	SUP	97,00	10
E075025020-10	Zvýhodněná cena při odběru celého balení 10 ks	SUP	92,00	
E075032025	T-kus redukovaný 32x25x32	SUP	105,00	10
E075032025-10	Zvýhodněná cena při odběru celého balení 10 ks	SUP	99,00	
E075040032	T-kus redukovaný 40x32x40	SUP	215,00	21
E075040032-21	Zvýhodněná cena při odběru celého balení 21 ks	SUP	205,00	
E075050040	T-kus redukovaný 50x40x50	SUP	279,00	14
E075063050	T-kus redukovaný 63x50x63	SUP	369,00	8
E075075063	T-kus redukovaný 75x63x75	SUP	692,00	4



T-kus

E080020020	T-kus 20x20x20	SUP	65,00	20
E080025025	T-kus 25x25x25	SUP	87,00	10
E080025025-10	Zvýhodněná cena při odběru celého balení 10 ks	SUP	83,00	
E080032032	T-kus 32x32x32	SUP	115,00	10
E080032032-10	Zvýhodněná cena při odběru celého balení 10 ks	SUP	109,00	
E080040040	T-kus 40x40x40	SUP	197,00	20
E080050050	T-kus 50x50x50	SUP	264,00	12
E080063063	T-kus 63x63x63	SUP	376,00	8
E080075075	T-kus 75x75x75	SUP	692,00	4
E080090090	T-kus 90x90x90	SUP	966,00	5



T-kus s vnitřním závitem

E085025034	T-kus s vnitřním závitem 25x3/4"x25	SUP	78,00	10
E085025034-10	Zvýhodněná cena při odběru celého balení 10 ks	SUP	74,00	
E085025100	T-kus s vnitřním závitem 25x1"x25	SUP	83,00	10
E085032012	T-kus s vnitřním závitem 32x1/2"x32	SUP	95,00	10
E085032034	T-kus s vnitřním závitem 32x3/4"x32	SUP	95,00	10
E085032100	T-kus s vnitřním závitem 32x1"x32	SUP	97,00	10
E085032100-10	Zvýhodněná cena při odběru celého balení 10 ks	SUP	92,00	
E085040100	T-kus s vnitřním závitem 40x1"x40	SUP	192,00	10
E085040112	T-kus s vnitřním závitem 40x6/4"x40	SUP	192,00	10
E085050112	T-kus s vnitřním závitem 50x6/4"x50	SUP	254,00	18
E085063112	T-kus s vnitřním závitem 63x6/4"x63	SUP	373,00	10
E085063112-10	Zvýhodněná cena při odběru celého balení 10 ks	SUP	355,00	
E085063200	T-kus s vnitřním závitem 63x2"x63	SUP	365,00	10



T-kus s vnějším závitem

E090025100	T-kus s vnějším závitem 25x1"x25	SUP	75,00	10
E090032034	T-kus s vnějším závitem 32x3/4"x32	SUP	92,00	10
E090032100	T-kus s vnějším závitem 32x1"x32	SUP	92,00	10
E090040100	T-kus s vnějším závitem 40x1"x40	SUP	177,00	28
E090050112	T-kus s vnějším závitem 50x6/4"x50	SUP	244,00	18
E090063200	T-kus s vnějším závitem 63x2"x63	SUP	476,00	10



Poznámka.: K - Konečná cena, *) Do vyprodání zásob



Přechodka s vnějším závitem

supreme

Katalogové číslo	Popis	Skupina	Cena za kus	Ks v
			bez DPH	boxu
E095025034	Přechodka s vnějším závitem 25x3/4"	SUP	34,00	10
E095025034-10	Zvýhodněná cena při odběru celého balení 10 ks	SUP	32,00	
E095032034	Přechodka s vnějším závitem 32x3/4"	SUP	41,50	10
E095032034-10	Zvýhodněná cena při odběru celého balení 10 ks	SUP	39,50	
E095032100	Přechodka s vnějším závitem 32x1"	SUP	41,50	10
E095032100-10	Zvýhodněná cena při odběru celého balení 10 ks	SUP	39,50	
E095032114	Přechodka s vnějším závitem 32x5/4"	SUP	57,00	10
E095032114-10	Zvýhodněná cena při odběru celého balení 10 ks	SUP	54,00	
E095040100	Přechodka s vnějším závitem 40x1"	SUP	82,00	10
E095040114	Přechodka s vnějším závitem 40x5/4"	SUP	82,00	10
E095040112	Přechodka s vnějším závitem 40x6/4"	SUP	93,00	10
E095050112	Přechodka s vnějším závitem 50x6/4"	SUP	108,00	10
E095050200	Přechodka s vnějším závitem 50x2"	SUP	108,00	10
E095063112	Přechodka s vnějším závitem 63x6/4"	SUP	170,00	24
E095063112-24	Zvýhodněná cena při odběru celého balení 24 ks	SUP	162,00	
E095063200	Přechodka s vnějším závitem 63x2"	SUP	160,00	24
E095063200-24	Zvýhodněná cena při odběru celého balení 24 ks	SUP	152,00	
E095075200	Přechodka s vnějším závitem 75x2"	SUP	323,00	15
E095090200	Přechodka s vnějším závitem 90x2"	SUP	391,00	8



Přechodka s vnitřním závitem

E100025034	Přechodka s vnitřním závitem 25x3/4"	SUP	39,00	10
E100025034-10	Zvýhodněná cena při odběru celého balení 10 ks	SUP	37,00	
E100025100	Přechodka s vnitřním závitem 25x1"	SUP	39,00	10
E100032034	Přechodka s vnitřním závitem 32x3/4"	SUP	47,00	10
E100032034-10	Zvýhodněná cena při odběru celého balení 10 ks	SUP	45,00	
E100032100	Přechodka s vnitřním závitem 32x1"	SUP	47,00	10
E100032100-10	Zvýhodněná cena při odběru celého balení 10 ks	SUP	45,00	
E100032114	Přechodka s vnitřním závitem 32x5/4"	SUP	72,00	10
E100032114-10	Zvýhodněná cena při odběru celého balení 10 ks	SUP	68,00	
E100040100	Přechodka s vnitřním závitem 40x1"	SUP	86,00	10
E100040114	Přechodka s vnitřním závitem 40x5/4"	SUP	86,00	10
E100050112	Přechodka s vnitřním závitem 50x6/4"	SUP	122,00	10
E100063112	Přechodka s vnitřním závitem 63x6/4"	SUP	181,00	24
E100063112-24	Zvýhodněná cena při odběru celého balení 24 ks	SUP	172,00	
E100063200	Přechodka s vnitřním závitem 63x2"	SUP	174,00	24
E100075200	Přechodka s vnitřním závitem 75x2"	SUP	356,00	15
E100090212	Přechodka s vnitřním závitem 90x2 1/2"	SUP	439,00	8



Spojka

E105020000	Spojka 20x20	SUP	49,00	20
E105025000	Spojka 25x25	SUP	59,00	10
E105025000-10	Zvýhodněná cena při odběru celého balení 10 ks	SUP	57,00	
E105032000	Spojka 32x32	SUP	77,00	10
E105032000-10	Zvýhodněná cena při odběru celého balení 10 ks	SUP	73,00	
E105040000	Spojka 40x40	SUP	129,00	10
E105050000	Spojka 50x50	SUP	179,00	25
E105063000	Spojka 63x63	SUP	265,00	15
E105063000-15	Zvýhodněná cena při odběru celého balení 15 ks	SUP	252,00	
E105075000	Spojka 75x75	SUP	499,00	8
E105090000	Spojka 90x90	SUP	619,00	5



Poznámka.: K - Konečná cena, *) Do vyprodání zásob



Spojka redukovaná

Katalogové číslo	Popis	Skupina	Cena za kus bez DPH	Ks v boxu
E110025020	Spojka redukovaná 25x20	SUP	58,00	10
E110032025	Spojka redukovaná 32x25	SUP	82,00	10
E110032025-10	Zvýhodněná cena při odběru celého balení 10 ks	SUP	78,00	
E110040032	Spojka redukovaná 40x32	SUP	136,00	10
E110050040	Spojka redukovaná 50x40	SUP	175,00	10
E110063040	Spojka redukovaná 63x40	SUP	249,00	1
E110063050	Spojka redukovaná 63x50	SUP	249,00	15
E110075063	Spojka redukovaná 75x63	SUP	455,00	8
E110090075	Spojka redukovaná 90x75	SUP	604,00	6



Záslepka

E115025000	Záslepka 25	SUP	38,00	10
E115025000-10	Zvýhodněná cena při odběru celého balení 10 ks	SUP	36,00	
E115032000	Záslepka 32	SUP	47,00	10
E115032000-10	Zvýhodněná cena při odběru celého balení 10 ks	SUP	45,00	
E115040000	Záslepka 40	SUP	82,00	10
E115050000	Záslepka 50	SUP	122,00	10
E115063000	Záslepka 63	SUP	164,00	24
E115075000	Záslepka 75	SUP	412,00	15
E115090000	Záslepka 90	SUP	473,00	9



Koleno

E120020000	Koleno 20x20	SUP	49,00	20
E120025000	Koleno 25x25	SUP	62,00	10
E120025000-10	Zvýhodněná cena při odběru celého balení 10 ks	SUP	59,00	
E120032000	Koleno 32x32	SUP	77,00	10
E120032000-10	Zvýhodněná cena při odběru celého balení 10 ks	SUP	73,00	
E120040000	Koleno 40x40	SUP	139,00	10
E120050000	Koleno 50x50	SUP	198,00	20
E120063000	Koleno 63x63	SUP	238,00	12
E120075000	Koleno 75x75	SUP	486,00	6
E120090000	Koleno 90x90	SUP	604,00	3



Přechodka koleno s vnitřním závitem

E125020012	Přechodka koleno s vnitř. závitěm 20x1/2"	SUP	44,00	20
E125020034	Přechodka koleno s vnitř. závitěm 20x3/4"	SUP	44,00	20
E125025034	Přechodka koleno s vnitř. závitěm 25x3/4"	SUP	48,00	10
E125025034-10	Zvýhodněná cena při odběru celého balení 10 ks	SUP	46,00	
E125025100	Přechodka koleno s vnitř. závitěm 25x1"	SUP	48,00	10
E125032034	Přechodka koleno s vnitř. závitěm 32x3/4"	SUP	59,00	10
E125032034-10	Zvýhodněná cena při odběru celého balení 10 ks	SUP	56,00	
E125032100	Přechodka koleno s vnitř. závitěm 32x1"	SUP	59,00	10
E125032100-10	Zvýhodněná cena při odběru celého balení 10 ks	SUP	56,00	
E125040100	Přechodka koleno s vnitř. závitěm 40x1"	SUP	131,00	10
E125040114	Přechodka koleno s vnitř. závitěm 40x5/4"	SUP	131,00	10
E125050112	Přechodka koleno s vnitř. závitěm 50x6/4"	SUP	176,00	10
E125063112	Přechodka koleno s vnitř. závitěm 63x6/4"	SUP	238,00	17
E125063200	Přechodka koleno s vnitř. závitěm 63x2"	SUP	238,00	17





Přechodka koleno s vnějším závitem

Katalogové číslo	Popis	Skupina	Cena za kus bez DPH	Ks v boxu
E130025012	Přechodka koleno s vnějším závitem 25x1/2"	SUP	42,00	10
E130025034	Přechodka koleno s vnějším závitem 25x3/4"	SUP	42,00	10
E130025034-10	Zvýhodněná cena při odběru celého balení 10 ks	SUP	40,00	
E130025100	Přechodka koleno s vnějším závitem 25x1"	SUP	42,00	10
E130032034	Přechodka koleno s vnějším závitem 32x3/4"	SUP	55,00	10
E130032034-10	Zvýhodněná cena při odběru celého balení 10 ks	SUP	52,00	
E130032100	Přechodka koleno s vnějším závitem 32x1"	SUP	55,00	10
E130032100-10	Zvýhodněná cena při odběru celého balení 10 ks	SUP	52,00	
E130040100	Přechodka koleno s vnějším závitem 40x1"	SUP	92,00	10
E130050112	Přechodka koleno s vnějším závitem 50x6/4"	SUP	124,00	10
E130063112	Přechodka koleno s vnějším závitem 63x6/4"	SUP	187,00	17
E130063200	Přechodka koleno s vnějším závitem 63x2"	SUP	172,00	17



Kulové ventily (rozebíratelné, PN16)

916141025C		Kulový vent. PE x PE 25	ALP	254,00	1
916141032C		Kulový vent. PE x PE 32	ALP	293,00	1
916141040C		Kulový vent. PE x PE 40	ALP	499,00	1
916141050C		Kulový vent. PE x PE 50	ALP	629,00	1
916141063C		Kulový vent. PE x PE 63	ALP	963,00	1
916140025CX		Kulový vent. PE x vnitřní záv. 25 x 3/4"	ALP	246,00	1
916140032CX		Kulový vent. PE x vnitřní záv. 32 x 1"	ALP	260,00	1
916140040CX		Kulový vent. PE x vnitřní záv. 40 x 5/4"	ALP	443,00	1
916140050CX		Kulový vent. PE x vnitřní záv. 50 x 6/4"	ALP	885,00	1
916140063CX		Kulový vent. PE x vnitřní záv. 63 x 2"	ALP	859,00	1
9161434X34X		Kulový ventil PE vni x vni záv. 3/4"x3/4"	ALP	234,00	1
9161410X10X		Kulový ventil PE vni x vni záv. 1"x1"	ALP	246,00	1
9161410X10Y		Kulový ventil PE vni x vně záv. 1"x1"	ALP	246,00	1
9161410Y10Y		Kulový ventil PE vně x vně záv. 1"x1"	ALP	246,00	1
9161464X64X		Kulový ventil PE vni x vni záv. 6/4"x6/4"	ALP	464,00	1
9161420X20X		Kulový ventil PE vni x vni záv. 2"x2"	ALP	749,00	1

Speciální tvarovky

S127025034		Nástěnné koleno s úchytem na stěnu 25x3/4" vnitřní závít	SUP	84,00	10
S128025012		Koleno s vnitřním závitem v ohybu 25x1/2"x25	SUP	91,00	10
S128032034		Koleno s vnitřním závitem v ohybu 32x3/4"x32	SUP	112,00	10
S050025000		Záslepka s ventilkem pro manometr 25	SUP	79,00	10
S050032000		Záslepka s ventilkem pro manometr 32	SUP	89,00	10
S050040000		Záslepka s ventilkem pro manometr 40	SUP	99,00	5

Teleskopické tvarovky, PN12,5

07962660002		Spojka teleskopická 32	SUP	234,00	1
07962660003		Spojka teleskopická 40	SUP	329,00	1
07962660004		Spojka teleskopická 50	SUP	453,00	1
07962660005		Spojka teleskopická 63	SUP	609,00	1
07962660010		T-kus teleskopický 32	SUP	265,00	1
07962660011		T-kus teleskopický 40	SUP	394,00	1
07962660012		T-kus teleskopický 50	SUP	538,00	1

Poznámka.: K - Konečná cena, *) Do vyprodání zásob



Mechanické tvarovky s těsněním o-kroužkem

Tvarovky jsou vyráběny v tlakové řadě PN16. Tělo, matice a zpevňující kroužek jsou vyrobeny z polyethylenu, který se vyznačuje velkou mechanickou odolností a tvarovou stálostí. Těsnění zabezpečuje o - kroužek.

T-kus redukovaný

Katalogové číslo	Popis	Skupina	Cena za kus bez DPH	Ks v boxu
S075025020	T-kus redukovaný 25x20x25	SUP	65,00	10
S075025020-10	Zvýhodněná cena při odběru celého balení 10 ks	SUP	62,00	
S075032025	T-kus redukovaný 32x25x32	SUP	86,00	10
S075032025-10	Zvýhodněná cena při odběru celého balení 10 ks	SUP	82,00	
S075040032	T-kus redukovaný 40x32x40	SUP	172,00	30
S075050040	T-kus redukovaný 50x40x50	SUP	253,00	1
S075063050	T-kus redukovaný 63x50x63	SUP	309,00	1

T-kus

S080020020	 T-kus 20x20x20, PN10, zelená	SUP	34,50	10
S080025025	T-kus 25x25x25	SUP	64,50	10
S080025025-10	Zvýhodněná cena při odběru celého balení 10 ks	SUP	61,50	
S080032032	T-kus 32x32x32	SUP	82,00	10
S080032032-10	Zvýhodněná cena při odběru celého balení 10 ks	SUP	78,00	
S080040040	T-kus 40x40x40	SUP	128,00	30
S080050050	T-kus 50x50x50	SUP	173,00	1
S080063063	T-kus 63x63x63	SUP	245,00	1

T-kus redukovaný s vnitřním závitem

S085025034	 T-kus redukovaný vni. závit 25x3/4"x25	SUP	58,00	10
S085025100	T-kus redukovaný vni. závit 25x1"x25	SUP	57,00	10
S085032034	T-kus redukovaný vni. závit 32x3/4"x32	SUP	75,00	10
S085032100	T-kus redukovaný vni. závit 32x1"x32	SUP	75,00	10
S085050112	T-kus redukovaný vni. závit 50x6/4"x50	SUP	178,00	1
S085063112	T-kus redukovaný vni. závit 63x6/4"x63	SUP	299,00	1

T-kus redukovaný s vnějším závitem

S090020034	 T-kus redukovaný vně. závit 20x3/4"x25, PN10, zelená	SUP	29,00	10
S090025034	T-kus redukovaný vně. závit 25x3/4"x25	SUP	49,00	10
S090025100	T-kus redukovaný vně. závit 25x1"x25	SUP	49,00	10
S090032034	T-kus redukovaný vně. závit 32x3/4"x32	SUP	64,00	10
S090032100	T-kus redukovaný vně. závit 32x1"x32	SUP	64,00	10
S090050112	T-kus redukovaný vně. závit 50x6/4"x50	SUP	154,00	1



Přechodka s vnějším závitem

S095020034	 Přechodka s vnějším závitem 20x3/4", PN10, zelená	SUP	14,90	10
S095025012	Přechodka s vnějším závitem 25x1/2"	SUP	24,00	10
S095025034	Přechodka s vnějším závitem 25x3/4"	SUP	24,00	10
S095025034-10	Zvýhodněná cena při odběru celého balení 10 ks	SUP	23,00	
S095025100	Přechodka s vnějším závitem 25x1"	SUP	24,00	10
S095032034	Přechodka s vnějším závitem 32x3/4"	SUP	31,00	10
S095032034-10	Zvýhodněná cena při odběru celého balení 10 ks	SUP	29,50	
S095032100	Přechodka s vnějším závitem 32x1"	SUP	31,00	10
S095032100-10	Zvýhodněná cena při odběru celého balení 10 ks	SUP	29,50	
S095040100	Přechodka s vnějším závitem 40x1"	SUP	53,00	10
S095050112	Přechodka s vnějším závitem 50x6/4"	SUP	69,00	1
S095063112	Přechodka s vnějším závitem 63x6/4"	SUP	99,00	1
S095063200	Přechodka s vnějším závitem 63x2"	SUP	99,00	1

Poznámka.: K - Konečná cena, *) Do vyprodání zásob



Přechodka s vnitřním závitem

Katalogové číslo	Popis	Skupina	Cena za kus	
			bez DPH	Ks v boxu
S100020034	 Přechodka s vnitřním závitem 20x3/4", PN10, zelená	SUP	17,00	10
S100025012	Přechodka s vnitřním závitem 25x1/2"	SUP	32,50	10
S100025012-10	Zvýhodněná cena při odběru celého balení 10 ks	SUP	31,00	
S100025034	Přechodka s vnitřním závitem 25x3/4"	SUP	32,50	10
S100025034-10	Zvýhodněná cena při odběru celého balení 10 ks	SUP	31,00	
S100025100	Přechodka s vnitřním závitem 25x1"	SUP	32,50	10
S100032034	Přechodka s vnitřním závitem 32x3/4"	SUP	38,50	10
S100032034-10	 Zvýhodněná cena při odběru celého balení 10 ks	SUP	36,50	
S100032100	Přechodka s vnitřním závitem 32x1"	SUP	38,50	10
S100032100-10	Zvýhodněná cena při odběru celého balení 10 ks	SUP	36,50	
S100040100	Přechodka s vnitřním závitem 40x1"	SUP	63,00	10
S100050112	Přechodka s vnitřním závitem 50x6/4"	SUP	82,00	1
S100063112	Přechodka s vnitřním závitem 63x6/4"	SUP	118,00	1
S100063200	Přechodka s vnitřním závitem 63x2"	SUP	118,00	1
S100075200	Přechodka s vnitřním závitem 75x2"	SUP	319,00	1
S100075212	Přechodka s vnitřním závitem 75x2 1/2"	SUP	235,00	1



Spojka

S105025000	Spojka 25x25	SUP	43,00	10
S105025000-10	Zvýhodněná cena při odběru celého balení 10 ks	SUP	41,00	
S105032000	Spojka 32x32	SUP	56,00	10
S105032000-10	 Zvýhodněná cena při odběru celého balení 10 ks	SUP	53,50	
S105040000	Spojka 40x40	SUP	87,00	10
S105050000	Spojka 50x50	SUP	119,00	1
S105063000	Spojka 63x63	SUP	163,00	1
S105075000	Spojka 75x75	SUP	309,00	1
S105090000	Spojka 90x90	SUP	530,00	1
S105110000	Spojka 110x110	SUP	895,00	1

Spojka redukována

S110020016	 Spojka redukována 20x16, PN10, zelená	SUP	29,80	10
S110032020	Spojka redukována 32x20, PN10, zelená	SUP	39,00	10
S110032025	Spojka redukována 32x25	SUP	48,50	10
S110040032	Spojka redukována 40x32	SUP	85,00	10
S110050040	Spojka redukována 50x40	SUP	114,00	10

Záslepka

S115020000	 Záslepka 20, PN10, zelená	SUP	18,00	10
S115025000	Záslepka 25	SUP	27,50	10
S115025000-10	Zvýhodněná cena při odběru celého balení 10 ks	SUP	26,00	
S115032000	Záslepka 32	SUP	35,00	10
S115032000-10	 Zvýhodněná cena při odběru celého balení 10 ks	SUP	32,00	
S115040000	Záslepka 40	SUP	54,00	10
S115050000	Záslepka 50	SUP	79,00	1
S115063000	Záslepka 63	SUP	107,00	1
S115075000	Záslepka 75	SUP	249,00	1
S115090000	Záslepka 90	SUP	315,00	1



Koleno

Katalogové číslo	Popis	Skupina	Cena za kus	Ks v
			bez DPH	boxu
S120025000	Koleno 25x25	SUP	44,50	10
S120025000-10	Zvýhodněná cena při odběru celého balení 10 ks	SUP	42,50	
S120032000	Koleno 32x32	SUP	55,00	10
S120032000-10	Zvýhodněná cena při odběru celého balení 10 ks	SUP	52,50	
S120040000	Koleno 40x40	SUP	91,50	10
S120050000	Koleno 50x50	SUP	128,00	1
S120063000	Koleno 63x63	SUP	158,00	1
S120075000	Koleno 75x75	SUP	298,00	1
S120090000	Koleno 90x90	SUP	438,00	1





Přechodka koleno s vnitřním závitem

S125025012	Přechodka koleno s vnitřním závitem 25x1/2"	SUP	40,00	10
S125025012-10	Zvýhodněná cena při odběru celého balení 10 ks	SUP	38,50	
S125025034	Přechodka koleno s vnitřním závitem 25x3/4"	SUP	40,00	10
S125025034-10	Zvýhodněná cena při odběru celého balení 10 ks	SUP	38,50	
S125025100	Přechodka koleno s vnitřním závitem 25x1"	SUP	42,00	10
S125025100-10	Zvýhodněná cena při odběru celého balení 10 ks	SUP	40,50	
S125032034	Přechodka koleno s vnitřním závitem 32x3/4"	SUP	47,00	10
S125032034-10	Zvýhodněná cena při odběru celého balení 10 ks	SUP	45,50	
S125032100	Přechodka koleno s vnitřním závitem 32x1"	SUP	49,00	10
S125032100-10	Zvýhodněná cena při odběru celého balení 10 ks	SUP	46,50	
S125040100	Přechodka koleno s vnitřním závitem 40x1"	SUP	100,00	10
S125040114	Přechodka koleno s vnitřním závitem 40x5/4"	SUP	89,00	10
S125050112	Přechodka koleno s vnitřním závitem 50x6/4"	SUP	119,00	1
S125063112	Přechodka koleno s vnitřním závitem 63x6/4"	SUP	145,00	1
S125063200	Přechodka koleno s vnitřním závitem 63x2"	SUP	161,00	1
S125075200	Přechodka koleno s vnitřním závitem 75x2"	SUP	279,00	1



Přechodka koleno s vnějším závitem

S130020012		Přechodka koleno s vnějším závitem 20x1/2", PN10, zelená	SUP	18,50	10
S130020034		Přechodka koleno s vnějším závitem 20x3/4", PN10, zelená	SUP	18,90	10
S130025012		Přechodka koleno s vnějším závitem 25x1/2"	SUP	30,00	10
S130025034		Přechodka koleno s vnějším závitem 25x3/4"	SUP	30,00	10
S130025034-10		Zvýhodněná cena při odběru celého balení 10 ks	SUP	28,50	
S130025100		Přechodka koleno s vnějším závitem 25x1"	SUP	30,00	10
S130032034		Přechodka koleno s vnějším závitem 32x3/4"	SUP	38,50	10
S130032034-10		Zvýhodněná cena při odběru celého balení 10 ks	SUP	36,50	
S130032100		Přechodka koleno s vnějším závitem 32x1"	SUP	38,50	10
S130032100-10		Zvýhodněná cena při odběru celého balení 10 ks	SUP	36,50	
S130040100		Přechodka koleno s vnějším závitem 40x1"	SUP	77,00	10
S130040114		Přechodka koleno s vnějším závitem 40x5/4"	SUP	59,00	10
S130050112		Přechodka koleno s vnějším závitem 50x6/4"	SUP	79,00	1
S130063112		Přechodka koleno s vnějším závitem 63x6/4"	SUP	145,00	1
S130063200		Přechodka koleno s vnějším závitem 63x2"	SUP	109,00	1



Přímé šroubení, tlak PN16

SNYUB112		Šroubení přímé s těs. 6/4" vnitřní závit, PN16	SUP	239,00	1
SNYUB200		Šroubení přímé s těs. 2" vnitřní závit, PN16	SUP	325,00	1

Poznámka.: K - Konečná cena, *) Do vyprodání zásob



Samonavrtávací objímky bez nutnosti nářadí, tlak PN4

Katalogové číslo	Popis	Skupina	Cena za kus	Ks v
			bez DPH	boxu
KT025C		TAG	99,00	10
KT025D			99,00	10
KT032C			102,00	10
KT032D			102,00	10
	Slouží pro jednoduchou instalaci objímky na PE potrubí bez použití nářadí na navrtání PE potrubí			
595.6253234		VBR	48,00	10
			Samonavrtávací objímka 2v1 pro potrubí 25 a 32 mm, výstup 3/4" vnitřní závit Slouží pro jednoduchou instalaci objímky na PE potrubí bez použití nářadí na navrtání PE potrubí	

Navrtávací objímky s těsněním o-kroužkem PN10

WS140025012		Navrtávací objímka	25x1/2"	SUP	24,00	180
WS140025034		Navrtávací objímka	25x3/4"	SUP	24,00	180
WS140032012		Navrtávací objímka	32x1/2"	SUP	31,90	140
WS140032034		Navrtávací objímka	32x3/4"	SUP	31,90	140
WS140032100		Navrtávací objímka	32x1"	SUP	31,90	140
WS140040034		Navrtávací objímka	40x3/4"	SUP	38,00	110
WS140040100		Navrtávací objímka	40x1"	SUP	38,00	110
WS140050034		Navrtávací objímka	50x3/4"	SUP	42,00	80
WS140050100	Navrtávací objímka	50x1"	SUP	42,00	80	

Navrtávací objímky se zpevňujícím kroužkem a těsnění o-kroužkem PN10

WS140032100ZK		Navrtávací objímka	32x1"	SUP	58,50	1
WS140040100ZK		Navrtávací objímka	40x1"	SUP	66,00	1
WS140050100ZK		Navrtávací objímka	50x1"	SUP	71,00	1
WS140063100ZK		Navrtávací objímka	63x1"	SUP	93,00	1

Navrtávací objímky se zpevňujícím kroužkem a těsnění o-kroužkem PN16

S161040034		Navrtávací objímka	40x3/4"	SUP	97,00	1
S161040100		Navrtávací objímka	40x1"	SUP	97,00	1
S161050100		Navrtávací objímka	50x1" *)	SUP	113,00	1
S161050114		Navrtávací objímka	50x5/4"	SUP	113,00	1
S161063112		Navrtávací objímka	63x6/4"	SUP	137,00	1

Navrtávací objímky se zpevňujícím kroužkem, plochým těs. a nerez. šrouby PN16

S161032100SS		Navrtávací objímka	32x1"	SUP	185,00	1
S161040034SS		Navrtávací objímka	40x3/4"	SUP	208,00	1
S161040100SS		Navrtávací objímka	40x1"	SUP	173,00	1
S161050034SS		Navrtávací objímka	50x3/4"	SUP	274,00	1
S161050100SS		Navrtávací objímka	50x1"	SUP	274,00	1
S161063100SS		Navrtávací objímka	63x1"	SUP	307,00	1
S161063114SS		Navrtávací objímka	63x5/4"	SUP	321,00	1
S161063112SS		Navrtávací objímka	63x6/4"	SUP	321,00	1
S161075100SS		Navrtávací objímka	75x1"	SUP	389,00	1
S161075112SS		Navrtávací objímka	75x6/4"	SUP	413,00	1
S161090100SS		Navrtávací objímka	90x1"	SUP	416,00	1
S161090112SS		Navrtávací objímka	90x6/4"	SUP	455,00	1
S161110100SS		Navrtávací objímka	110x1"	SUP	480,00	1
S161110112SS		Navrtávací objímka	110x6/4"	SUP	495,00	1
S161110200SS		Navrtávací objímka	110x2"	SUP	495,00	1

Poznámka.: K - Konečná cena, *) Do vyprodání zásob



Vsuvka (nipl)

Katalogové číslo	Popis	Skupina	Cena za kus	
			bez DPH	Ks v boxu
WS-N12	Vsuvka vnější závit 1/2"	ALP	8,00	100
WS-N34	Vsuvka vnější závit 3/4"	ALP	9,00	25
WS-N10	Vsuvka vnější závit 1"	ALP	11,00	20
WS-N54	Vsuvka vnější závit 5/4"	ALP	17,00	10
WS-N64	Vsuvka vnější závit 6/4"	ALP	29,00	10
WS-N20	Vsuvka vnější závit 2"	ALP	48,00	10



Vsuvka redukována (nipl)

WS-NR3412	Vsuvka redukována vnější závit 3/4"x1/2"	ALP	8,50	25
WS-NR1012	Vsuvka redukována vnější závit 1"x1/2"	ALP	5,00	20
WS-NR1034	Vsuvka redukována vnější závit 1"x3/4"	ALP	12,00	50
WS-NR6410	Vsuvka redukována vnější závit 6/4"x1"	ALP	28,00	10
WS-NR6454	Vsuvka redukována vnější závit 6/4"x5/4"	ALP	25,00	10
WS-NR2064	Vsuvka redukována vnější závit 2"x6/4"	ALP	38,00	10
WS-NR2520	Vsuvka redukována vnější závit 2 1/2"x2"	ALP	105,00	5



Redukce (vnější x vnitřní závit)

WS-R3412	Redukce vnější x vnitřní 3/4"x1/2"	ALP	21,00	25
WS-R1012	Redukce vnější x vnitřní 1"x1/2"	ALP	22,00	50
WS-R1034	Redukce vnější x vnitřní 1"x3/4"	ALP	23,00	50
WS-R5410	Redukce vnější x vnitřní 5/4"x1"	ALP	44,00	10
WS-R6410	Redukce vnější x vnitřní 6/4"x1"	ALP	58,00	10
WS-R6454	Redukce vnější x vnitřní 6/4"x5/4"	ALP	58,00	10
WS-R2010	Redukce vnější x vnitřní 2"x1"	ALP	71,00	5
WS-R2054	Redukce vnější x vnitřní 2"x5/4"	ALP	71,00	5
WS-R2064	Redukce vnější x vnitřní 2"x6/4"	ALP	82,00	5



Spojka vnitřní závit

WS-M12	Spojka vnitřní závit 1/2"	ALP	19,00	50
WS-M34	Spojka vnitřní závit 3/4"	ALP	24,00	100
WS-M10	Spojka vnitřní závit 1"	ALP	29,00	100
WS-M54	Spojka vnitřní závit 5/4"	ALP	58,00	10
WS-M64	Spojka vnitřní závit 6/4"	ALP	67,00	10
WS-M20	Spojka vnitřní závit 2"	ALP	98,00	10



Spojka redukována vnitřní závit

WS-MR3412	Spojka red. vnitřní záv. 3/4"x1/2"	ALP	28,00	100
WS-MR1034	Spojka red. vnitřní záv. 1"x3/4"	ALP	34,00	100
WS-MR5410	Spojka red. vnitřní záv. 5/4"x1"	ALP	52,00	10
WS-MR6410	Spojka red. vnitřní záv. 6/4"x1"	ALP	72,00	10
WS-MR2064	Spojka red. vnitřní záv. 2"x6/4"	ALP	138,00	10
WS-MR3020	Spojka red. vnitřní záv. 3"x2"	ALP	395,00	1



Závitová zátka vnější závit

WS-TP12	Závitová zátka vnější záv. 1/2"	ALP	9,00	100
WS-TP34	Závitová zátka vnější záv. 3/4"	ALP	10,50	25
WS-TP10	Závitová zátka vnější záv. 1"	ALP	14,00	100
WS-TP54	Závitová zátka vnější záv. 5/4"	ALP	33,00	100
WS-TP64	Závitová zátka vnější záv. 6/4"	ALP	33,00	10



**Závitová zátka vnitřní závit**

Katalogové číslo	Popis	Skupina	Cena za kus		
			bez DPH	Ks v boxu	
WS-C12		Závitová zátka vnitřní závit 1/2"	ALP	8,00	100
WS-C34		Závitová zátka vnitřní závit 3/4"	ALP	9,00	100
WS-C10		Závitová zátka vnitřní závit 1"	ALP	10,00	100
WS-C64		Závitová zátka vnitřní závit 6/4"	ALP	32,00	10

Závitové koleno vnitřní závit

7770000D		Koleno vnitřní závit 3/4"	ALP	34,00	20
7770000E		Koleno vnitřní závit 1"	ALP	38,00	20
7770000G		Koleno vnitřní závit 6/4"	ALP	119,00	5

Závitové koleno vnější závit

7710000D		Koleno vnější závit 3/4"	ALP	32,00	25
7710000E		Koleno vnější závit 1"	ALP	34,00	100
7710000G		Koleno vnější závit 6/4"	ALP	132,00	10

Závitové koleno vnitřní závit x vnější závit

7760000D		Koleno vnitřní x vnější 3/4"	ALP	34,00	20
7760000E		Koleno vnitřní x vnější 1"	ALP	39,00	20

Závitový T-kus vnější závit

7610000D		T-kus vnější závit 3/4"	ALP	24,00	100
7610000E		T-kus vnější závit 1"	ALP	34,00	100

Závitový T-kus vnitřní závit

7620000D		T-kus vnitřní závit 3/4"	ALP	48,00	10
7620000E		T-kus vnitřní závit 1"	ALP	52,00	10
7620000G		T-kus vnitřní závit 6/4"	ALP	149,00	5
7620000H		T-kus vnitřní závit 2"	ALP	189,00	2



Kříž vnitřní závit

7780000G		Kříž vnitřní závit 6/4" *)	ALP	638,00	1
----------	---	----------------------------	-----	--------	---

Speciální redukce IBC

WS-RIBC10		Redukce IBC x 1" vnější závit	ALP	209,00	1
WS-MRIBC2010		Redukce IBC x 2"/1" vnitřní závit	ALP	249,00	1

Příslušenství k nádržím

02140		Stěnová průchodka vnější závit 3/4"	SUP	79,00	1
02141		Stěnová průchodka vnější závit 1"	SUP	84,00	1
02142		Stěnová průchodka vnější závit 6/4"	SUP	109,00	1
009603200DSK		Stěnová přechodka 32x1" prodloužený vnější závit Včetně EPDM těsnění, matice a podložky	SUP	223,00	1

TORO
Výsuvné postřikovače řady LPS s tryskou s vnějším závitem

Katalogové číslo	Popis	Skupina	Cena za kus bez DPH	Ks v boxu
LPS408	Výsuv 100 mm, s nast. tryskou TVAN dostřik 2,4 m	TOR	95,00	50
LPS410	Výsuv 100 mm, s nast. tryskou TVAN dostřik 3,0 m	TOR	93,00	50
LPS410-50	Zvýhodněná cena za kus při odběru celého balení 50 ks	TOR	89,00	
LPS412	Výsuv 100 mm, s nast. tryskou TVAN dostřik 3,7 m	TOR	93,00	50
LPS412-50	Zvýhodněná cena za kus při odběru celého balení 50 ks	TOR	89,00	
LPS415	Výsuv 100 mm, s nast. tryskou TVAN dostřik 4,6 m	TOR	93,00	50
LPS415-50	Zvýhodněná cena za kus při odběru celého balení 50 ks	TOR	89,00	
LPS417	Výsuv 100 mm, s nast. tryskou TVAN dostřik 5,2 m	TOR	93,00	50
LPS417-50	Zvýhodněná cena za kus při odběru celého balení 50 ks	TOR	89,00	
LPSCV	Zpětný ventil pro postřikovače LPS účinný proti gravitač. vytékání vody do převýšení 2,1 m	TOR	36,00	25

TORO
Výsuvné postřikovače řady LPSM s tryskou s vnitřním závitem

LPSM408	Výsuv 100 mm, s nast. tryskou TF-VAN8 dostřik 2,4 m	TOR	88,00	50
LPSM408-50	Zvýhodněná cena za kus při odběru celého balení 50 ks	TOR	85,00	
LPSM410	Výsuv 100 mm, s nast. tryskou TF-VAN10 dostřik 3,0 m	TOR	88,00	50
LPSM410-50	Zvýhodněná cena za kus při odběru celého balení 50 ks	TOR	85,00	
LPSM412	Výsuv 100 mm, s nast. tryskou TF-VAN12 dostřik 3,7 m	TOR	88,00	50
LPSM412-50	Zvýhodněná cena za kus při odběru celého balení 50 ks	TOR	85,00	
LPSM415	Výsuv 100 mm, s nast. tryskou TF-VAN15 dostřik 4,6 m	TOR	88,00	50
LPSM415-50	Zvýhodněná cena za kus při odběru celého balení 50 ks	TOR	85,00	
LPSM417	Výsuv 100 mm, s nast. tryskou TF-VAN17 dostřik 5,2 m	TOR	88,00	50
LPSM417-50	Zvýhodněná cena za kus při odběru celého balení 50 ks	TOR	85,00	
LPSM400	Postřikovač LPSM, výsuv 100 mm, bez trysky	EPP	54,00	100
LPSM400-50	Zvýhodněná cena za kus při odběru celého balení 50 ks	EPP	51,00	

TORO
Výsuvné postřikovače série 570Z - pro vnější závit trysky

570Z-2P	Výška výsuvu 50 mm, stand. prac. tlak (1,4 - 5,2 bar)	TOR	112,00	100
570Z-2LP	Výška výsuvu 50 mm, nízký prac. tlak (1,0 - 5,2 bar)	TOR	112,00	100
570Z-3P	Výška výsuvu 75 mm, stand. prac. tlak (1,4 - 5,2 bar)	TOR	92,00	50
570Z-3LP	Výška výsuvu 75 mm, nízký prac. tlak (1,0 - 5,2 bar)	TOR	117,00	50
570Z-3LP-50	Zvýhodněná cena za kus při odběru celého balení 50 ks	TOR	112,00	
570Z-4P	Výška výsuvu 100 mm, stand. prac. tlak (1,4 - 5,2 bar)	EPP	73,00	50
570Z-4P-50	Zvýhodněná cena za kus při odběru celého balení 50 ks	EPP	69,00	
570Z-4LP	Výška výsuvu 100 mm, nízký prac. tlak (1,0 - 5,2 bar)	EPP	73,00	50
570Z-4LP-50	Zvýhodněná cena za kus při odběru celého balení 50 ks	EPP	69,00	
570Z-4P-COM	Výška výsuvu 100 mm, se zabudovaným zpět. ventilem proti gravitačnímu vytékání vody	TOR	167,00	50
570Z-4P-COM-50	Zvýhodněná cena za kus při odběru celého balení 50 ks	TOR	159,00	
570Z-6P	Výška výsuvu 150 mm, stand. prac. tlak (1,4 - 5,2 bar)	TOR	339,00	50
570Z-6LP	Výška výsuvu 150 mm, nízký prac. tlak (1,0 - 5,2 bar)	TOR	339,00	50
570Z-12P	Výška výsuvu 300 mm, stand. prac. tlak (1,4 - 5,2 bar)	TOR	527,00	25
570Z-12LP	Výška výsuvu 300 mm, nízký prac. tlak (1,0 - 5,2 bar)	TOR	575,00	25
570Z-12LPSI	Výška výsuvu 300 mm, možnost bočního připojení, nízký prac. tlak (1,0 - 5,2 bar)	TOR	619,00	25
570Z-12P-COM	Výška výsuvu 300 mm, stand. prac. tlak (1,4 - 5,2 bar) Se zabudovaným zpětným ventilem proti gravitačnímu vytékání vody	TOR	779,00	25





Výsuvné postřikovače série 570Z - pro vnější závit trysky

Katalogové číslo	Popis	Skupina	Cena za kus bez DPH	Ks v boxu
570Z-4P-XF	Výsuvu 100 mm, s uzavíracím ventilem X-Flow	TOR	187,00	50
570Z-4P-XFCOM	Výsuvu 100 mm, s uzavíracím ventilem X-Flow a zpětným ventilem proti gravitačnímu vytékání vody Technologie X-Flow se skládá ze speciálního ventilu zabudovaného přímo ve výsuvníku postřikovače. Zabraňuje úniku vody a ztrátám vody při vyšroubované nebo poškozené trysce. Vhodné zejména pro veřejné plochy a komerční areály.	TOR	339,00	50
570Z-4P-PR	Výška výsuvu 100 mm, s regulátorem tlaku pro dosažení přesného výstupního tlaku 2,1 bar	TOR	255,00	50
570Z-4P-PRCOM	Výška výsuvu 100 mm, s regulátorem tlaku pro dosažení přesného výstupního tlaku 2,1 bar a zpětným ventilem proti gravitačnímu vytékání vody	TOR	281,00	50
570CV	Zpětný ventil pro postřikovače 570Z proti gravitačnímu vytékání vody do převýšení až 3 m	TOR	45,00	20
570CV-20	Zvýhodněná cena za kus při odběru celého balení 20 ks	TOR	42,00	
PCV-500	Zpětný ventil PRECISION™. 1/2" vně/vni závit, proti gravitačnímu vytékání vody až 4,5 m	TOR	109,00	10
570S	Adaptér do křovin s 1/2" vnitřním závitem	TOR	44,00	100
35-2636	570-6X, nástavec na postřikovač 570Z, 15 cm	TOR	73,00	100
35-2631	Nevýsuvné tělo 15 cm pro trysku postř. 570Z, vně 1/2"	TOR	73,00	100
570SR-18	Nevýsuvné tělo 45 cm pro trysku postř. 570Z, vně 1/2"	TOR	125,00	100
PNOZZTOOL	Nástroj pro vytažení výsuvníku za trysku k postř. 570Z	TDZ	104,00	1
SLC550	Držák výsuvníku k postřikovačům 570Z, balení 5 ks	TDZ	398,00	1
570SEAL	Náhradní těsnění k postřikovačům 570Z	TDZ	29,00	1

Výsuvné postřikovače řady I-PRO - pro vnitřní závit trysky

I-PRO300	Výška výsuvu 75 mm, nízký prac. tlak (1,38 - 3,45 bar)	IRI	99,00	100
I-PRO400	Výška výsuvu 100 mm, nízký prac. tlak (1,38 - 3,45 bar)	IRI	105,00	50
I-PRO400-50	Zvýhodněná cena za kus při odběru celého balení 50 ks	IRI	98,00	
I-PRO400-CV	Výška výsuvu 100 mm, se zabudovaným zpět. ventilem proti gravitačnímu vytékání vody	IRI	121,00	50
I-PRO400-PR	Výška výsuvu 100 mm, s regulátorem tlaku pro nastavení přesného výstupního tlaku 2,1 bar	IRI	168,00	50
I-PRO1200-SI	Výška výsuvu 300 mm, možnost bočního připojení, pracovní tlak (1,38 - 3,45 bar)	IRI	298,00	25
I-PRO-CV	Zpětný ventil do postřikovače I-PRO Udrží sloupec vody 2,5 m a zabrání gravitačnímu vytékání	IRI	32,00	
HS100	Adaptér do křovin s 1/2" vnějším závitem	IRI	30,00	

Poznámka: K - Konečná cena, *) Do vyprodání zásob

Trysky MPR k postř. řady 570Z, pevná výseč, s kompenzací tlaku, vnější závit

Katalogové číslo	Popis	Skupina	Cena za kus bez DPH	Ks v boxu
89-1488	 5-Q-PC 90° úhel dostřík 1,5 m TOR	TOR	52,50	25
89-1485	5-T-PC 120° úhel dostřík 1,5 m TOR	TOR	52,50	25
89-1482	5-H-PC 180° úhel dostřík 1,5 m TOR	TOR	52,50	25
89-1479	5-TT-PC 240° úhel dostřík 1,5 m TOR	TOR	52,50	25
89-1476	5-TQ-PC 270° úhel dostřík 1,5 m TOR	TOR	52,50	25
89-1473	5-F-PC 360° úhel dostřík 1,5 m TOR	TOR	52,50	25
89-1470	 8-Q-PC 90° úhel dostřík 2,4 m TOR	TOR	52,50	25
89-1470-25	Zvýhodněná cena za kus při odběru celého balení 25 ks	TOR	50,00	
89-1467	8-T-PC 120° úhel dostřík 2,4 m TOR	TOR	52,50	25
89-1464	8-H-PC 180° úhel dostřík 2,4 m TOR	TOR	52,50	25
89-1464-25	Zvýhodněná cena za kus při odběru celého balení 25 ks	TOR	50,00	
89-1461	8-TT-PC 240° úhel dostřík 2,4 m TOR	TOR	52,50	25
89-1458	8-TQ-PC 270° úhel dostřík 2,4 m TOR	TOR	52,50	25
89-1455	8-F-PC 360° úhel dostřík 2,4 m TOR	TOR	52,50	25
89-1455-25	Zvýhodněná cena za kus při odběru celého balení 25 ks	TOR	50,00	
89-1452	 10-Q-PC 90° úhel dostřík 3,0 m TOR	TOR	52,50	25
89-1452-25	Zvýhodněná cena za kus při odběru celého balení 25 ks	TOR	50,00	
89-1449	10-T-PC 120° úhel dostřík 3,0 m TOR	TOR	52,50	25
89-1446	10-H-PC 180° úhel dostřík 3,0 m TOR	TOR	52,50	25
89-1446-25	Zvýhodněná cena za kus při odběru celého balení 25 ks	TOR	50,00	
89-1443	10-TT-PC 240° úhel dostřík 3,0 m TOR	TOR	52,50	25
89-1440	10-TQ-PC 270° úhel dostřík 3,0 m TOR	TOR	52,50	25
89-1437	10-F-PC 360° úhel dostřík 3,0 m TOR	TOR	52,50	25
89-1437-25	Zvýhodněná cena za kus při odběru celého balení 25 ks	TOR	50,00	
89-1434	 12-Q-PC 90° úhel dostřík 3,7 m TOR	TOR	52,50	25
89-1434-25	Zvýhodněná cena za kus při odběru celého balení 25 ks	TOR	50,00	
89-1431	12-T-PC 120° úhel dostřík 3,7 m TOR	TOR	52,50	25
89-1428	12-H-PC 180° úhel dostřík 3,7 m TOR	TOR	52,50	25
89-1428-25	Zvýhodněná cena za kus při odběru celého balení 25 ks	TOR	50,00	
89-1425	12-TT-PC 240° úhel dostřík 3,7 m TOR	TOR	52,50	25
89-1422	12-TQ-PC 270° úhel dostřík 3,7 m TOR	TOR	52,50	25
89-1419	12-F-PC 360° úhel dostřík 3,7 m TOR	TOR	52,50	25
89-1419-25	Zvýhodněná cena za kus při odběru celého balení 25 ks	TOR	50,00	
89-1416	 15-Q-PC 90° úhel dostřík 4,6 m TOR	TOR	52,50	25
89-1416-25	Zvýhodněná cena za kus při odběru celého balení 25 ks	TOR	50,00	
89-1413	15-T-PC 120° úhel dostřík 4,6 m TOR	TOR	52,50	25
89-1410	15-H-PC 180° úhel dostřík 4,6 m TOR	TOR	52,50	25
89-1410-25	Zvýhodněná cena za kus při odběru celého balení 25 ks	TOR	50,00	
89-1407	15-TT-PC 240° úhel dostřík 4,6 m TOR	TOR	52,50	25
89-1404	15-TQ-PC 270° úhel dostřík 4,6 m TOR	TOR	52,50	25
89-1401	15-F-PC 360° úhel dostřík 4,6 m TOR	TOR	52,50	25
89-1401-25	Zvýhodněná cena za kus při odběru celého balení 25 ks	TOR	50,00	



Trysky MPR k postř. řady 570Z, pevná výseč, s kompenzací tlaku, vnější závit



Katalogové číslo	Popis	Skupina	Cena za kus bez DPH	Ks v boxu
------------------	-------	---------	---------------------	-----------

Speciální modely trysek k postřikovačům série 570 s kompenzací tlaku

89-1503		4X30-SST-PC, pásový postřik - stranový, 1,2 m x 9,1 m	TOR	52,50	25
89-1500		4X15-EST-PC, pásový postřik - okrajový, 1,2 m x 4,6 m	TOR	52,50	25
89-1497		4X30-CST-PC, pásový postřik - středový, 1,2 m x 9,1 m	TOR	52,50	25
89-1506		9X18-SST-PC, pásový postřik - stranový, 2,7 m x 5,5 m	TOR	52,50	25
89-1509		4X18-SST-PC, pásový postřik - stranový, 1,2 m x 5,5 m	TOR	52,50	25
89-1512		2X6-SST-PC, pásový postřik - stranový, 0,6 m x 1,8 m	TOR	52,50	25



4-SST



4-EST



4-CST



9-SST



4S-SST



2-SST

Paprskové rozprašovací trysky s dostřikem 4,0 - 4,6 m

89-1547		10-SSQ-PC 90° úhel	průtok 2,65 l/min	TOR	52,50	25
89-1521		10-SSH-PC 180° úhel	průtok 5,30 l/min	TOR	52,50	25
89-1519		10-SSF-PC 360° úhel	průtok 6,81 - 7,57 l/min	TOR	52,50	25

Tlakově kompenzační zavodňovací probublávače pro závlahu keřů a květin

89-1727		FB-25-PC	průtok 0,9 l/min	TOR	52,50	25
89-1729		FB-50-PC	průtok 1,9 l/min	TOR	52,50	25
89-1731		FB-100-PC	průtok 3,8 l/min	TOR	52,50	25
89-1733		FB200-ADJ-PC 2.00	nastavitelný průtok	TOR	52,50	25
89-7877		SB-360 PC2, výseč 360°, dostřik 0,6 m	Paprskový probublávač s tlakovou kompenzací	TOR	52,50	25

Trysky s nastavitelnou výsečí řady TVAN pro postřikovače 570Z, vnější závit



TVAN8		Nastavitelný úhel 30°-360°	dostřik 2,4 m	zelená	EPP	45,00	25
TVAN8-25		Zvýhodněná cena za kus při odběru celého balení 25 ks			EPP	42,50	
TVAN10		Nastavitelný úhel 30°-360°	dostřik 3,0 m	modrá	EPP	45,00	25
TVAN10-25		Zvýhodněná cena za kus při odběru celého balení 25 ks			EPP	42,50	
TVAN12		Nastavitelný úhel 30°-360°	dostřik 3,7 m	hnědá	EPP	45,00	25
TVAN12-25		Zvýhodněná cena za kus při odběru celého balení 25 ks			EPP	42,50	
TVAN15	Nastavitelný úhel 30°-360°	dostřik 4,6 m	černá	EPP	45,00	25	
TVAN15-25	Zvýhodněná cena za kus při odběru celého balení 25 ks			EPP	42,50		
TVAN17	Nastavitelný úhel 30°-360°	dostřik 5,2 m	šedá	EPP	45,00	25	
TVAN17-25	Zvýhodněná cena za kus při odběru celého balení 25 ks			EPP	42,50		



Trysky Precision pevná výšeč, H2O Chip Technology, pro postř. 570Z, vnější závit

TORO

Katalogové číslo	Popis	Skupina	Cena za kus bez DPH	Ks v boxu
O-T-5-60P	Precision 60° úhel dostřik 1,5 m červená *)	TOR	128,00	10
O-T-5-QP	Precision 90° úhel dostřik 1,5 m červená	TOR	128,00	25
O-T-5-TP	Precision 120° úhel dostřik 1,5 m červená	TOR	128,00	25
O-T-5-150P	Precision 150° úhel dostřik 1,5 m červená *)	TOR	128,00	10
O-T-5-HP	Precision 180° úhel dostřik 1,5 m červená	TOR	128,00	25
O-T-5-TTP	Precision 240° úhel dostřik 1,5 m červená	TOR	128,00	25
O-T-5-TQP	Precision 270° úhel dostřik 1,5 m červená	TOR	128,00	25
O-T-5-FP	Precision 360° úhel dostřik 1,5 m červená	TOR	128,00	25
O-T-8-60P	Precision 60° úhel dostřik 2,4 m zelená *)	TOR	128,00	10
O-T-8-QP	Precision 90° úhel dostřik 2,4 m zelená	TOR	128,00	25
O-T-8-TP	Precision 120° úhel dostřik 2,4 m zelená	TOR	128,00	25
O-T-8-150P	Precision 150° úhel dostřik 2,4 m zelená *)	TOR	128,00	10
O-T-8-HP	Precision 180° úhel dostřik 2,4 m zelená	TOR	128,00	25
O-T-8-210P	Precision 210° úhel dostřik 2,4 m zelená *)	TOR	128,00	10
O-T-8-TTP	Precision 240° úhel dostřik 2,4 m zelená	TOR	128,00	25
O-T-8-TQP	Precision 270° úhel dostřik 2,4 m zelená	TOR	128,00	25
O-T-8-FP	Precision 360° úhel dostřik 2,4 m zelená	TOR	128,00	25
O-T-10-60P	Precision 60° úhel dostřik 3,0 m modrá *)	TOR	128,00	10
O-T-10-QP	Precision 90° úhel dostřik 3,0 m modrá	TOR	128,00	25
O-T-10-QP-25	Zvýhodněná cena za kus při odběru celého balení 25 ks	TOR	122,00	
O-T-10-TP	Precision 120° úhel dostřik 3,0 m modrá	TOR	128,00	25
O-T-10-HP	Precision 180° úhel dostřik 3,0 m modrá	TOR	128,00	25
O-T-10-HP-25	Zvýhodněná cena při odběru celého balení 25 ks	TOR	122,00	
O-T-10-210P	Precision 210° úhel dostřik 3,0 m modrá *)	TOR	128,00	10
O-T-10-TTP	Precision 240° úhel dostřik 3,0 m modrá	TOR	128,00	25
O-T-10-TQP	Precision 270° úhel dostřik 3,0 m modrá	TOR	128,00	25
O-T-10-FP	Precision 360° úhel dostřik 3,0 m modrá	TOR	128,00	25
O-T-10-FP-25	Zvýhodněná cena za kus při odběru celého balení 25 ks	TOR	122,00	
O-T-12-60P	Precision 60° úhel dostřik 3,7 m hnědá *)	TOR	128,00	10
O-T-12-QP	Precision 90° úhel dostřik 3,7 m hnědá	TOR	128,00	25
O-T-12-QP-25	Zvýhodněná cena za kus při odběru celého balení 25 ks	TOR	122,00	
O-T-12-TP	Precision 120° úhel dostřik 3,7 m hnědá	TOR	128,00	25
O-T-12-150P	Precision 150° úhel dostřik 3,7 m hnědá *)	TOR	128,00	10
O-T-12-HP	Precision 180° úhel dostřik 3,7 m hnědá	TOR	128,00	25
O-T-12-HP-25	Zvýhodněná cena za kus při odběru celého balení 25 ks	TOR	122,00	
O-T-12-210P	Precision 210° úhel dostřik 3,7 m hnědá *)	TOR	128,00	10
O-T-12-TTP	Precision 240° úhel dostřik 3,7 m hnědá	TOR	128,00	25
O-T-12-TQP	Precision 270° úhel dostřik 3,7 m hnědá	TOR	128,00	25
O-T-12-FP	Precision 360° úhel dostřik 3,7 m hnědá	TOR	128,00	25
O-T-12-FP-25	Zvýhodněná cena za kus při odběru celého balení 25 ks	TOR	122,00	
O-T-15-60P	Precision 60° úhel dostřik 4,6 m černá *)	TOR	128,00	10
O-T-15-QP	Precision 90° úhel dostřik 4,6 m černá	TOR	128,00	25
O-T-15-QP-25	Zvýhodněná cena za kus při odběru celého balení 25 ks	TOR	122,00	
O-T-15-TP	Precision 120° úhel dostřik 4,6 m černá	TOR	128,00	25
O-T-15-150P	Precision 150° úhel dostřik 4,6 m černá *)	TOR	128,00	10
O-T-15-HP	Precision 180° úhel dostřik 4,6 m černá	TOR	128,00	25
O-T-15-HP-25	Zvýhodněná cena za kus při odběru celého balení 25 ks	TOR	122,00	
O-T-15-TTP	Precision 240° úhel dostřik 4,6 m černá	TOR	128,00	25
O-T-15-TQP	Precision 270° úhel dostřik 4,6 m černá	TOR	128,00	25
O-T-15-FP	Precision 360° úhel dostřik 4,6 m černá	TOR	128,00	25
O-T-15-FP-25	Zvýhodněná cena za kus při odběru celého balení 25 ks	TOR	122,00	



Poznámka.: K - Konečná cena, *) Do vyprodání zásob







Trysky Precision pevná výseč, H2O Chip Technology, pro postř. 570Z, vnější závit

Katalogové číslo	Popis	Skupina	Cena za kus bez DPH	Ks v boxu	
O-T-4X9-LCSP		Pásový postřik - levý roh 1,2 x 2,7 m (4' x 9')	TOR	128,00	25
O-T-4X9-RCSP		Pásový postřik - pravý roh 1,2 x 2,7 m (4' x 9')	TOR	128,00	25
O-T-4X18-SSTP		Pásový postřik - stranový 1,2 x 5,5 m (4' x 18')	TOR	128,00	25
O-T-4X15-LCSP		Pásový postřik - levý roh 1,2 x 4,5 m (4' x 15')	TOR	128,00	25
O-T-4X15-RCSP		Pásový postřik - pravý roh 1,2 x 4,5 m (4' x 15')	TOR	128,00	25
O-T-4X30-SSTP		Pásový postřik - stranový 1,2 x 9,1 m (4' x 30')	TOR	128,00	25

Rotační trysky Precision pro postřikovače 570Z, vnější závit *)



PRN-TA		Nastavitelná výseč paprsku 45°-270°, dostřik 4,3 - 7,9 m	TOR	303,00	20
PRN-TA-20		Zvýhodněná cena za kus při odběru celého balení 20 ks	TOR	289,00	
PRN-TF		Celokruhová výseč paprsku 360°, dostřik 4,3 - 7,9 m	TOR	303,00	20
PRN-TF-20		Zvýhodněná cena za kus při odběru celého balení 20 ks	TOR	289,00	
PRNTOOL		Klíč pro nastavení výseče rotačních trysek Precision	TDZ	39,00	20

Rotační trysky MP Rotator pro postřikovače 570Z, vnější závit

10760-1210		MP 1000T 90°-210° dostřik až 4,6 m cihlová	EPP	244,00	10
10760-1210-10		Zvýhodněná cena za kus při odběru celého balení 10 ks	EPP	239,00	
10760-1360		MP 1000T 360° dostřik až 4,6 m olivová	EPP	244,00	10
10760-1360-10		Zvýhodněná cena za kus při odběru celého balení 10 ks	EPP	239,00	
10563-1210		MP 2000T 90°-210° dostřik až 6,4 m černá	EPP	244,00	10
10563-1210-10		Zvýhodněná cena za kus při odběru celého balení 10 ks	EPP	239,00	
10563-1270		MP 2000T 210°-270° dostřik až 6,4 m zelená	EPP	244,00	10
10563-1270-10		Zvýhodněná cena za kus při odběru celého balení 10 ks	EPP	239,00	
10563-1360		MP 2000T 360° dostřik až 6,4 m červená	EPP	244,00	10
10563-1360-10		Zvýhodněná cena za kus při odběru celého balení 10 ks	EPP	239,00	
10662-1210		MP 3000T 90°-210° dostřik až 9,1 m modrá	EPP	244,00	10
10662-1210-10		Zvýhodněná cena za kus při odběru celého balení 10 ks	EPP	239,00	
10662-1270		MP 3000T 210°-270° dostřik až 9,1 m žlutá	EPP	244,00	10
10662-1270-10		Zvýhodněná cena za kus při odběru celého balení 10 ks	EPP	239,00	
10662-1360		MP 3000T 360° dostřik až 9,1 m šedá	EPP	244,00	10
10662-1360-10		Zvýhodněná cena za kus při odběru celého balení 10 ks	EPP	239,00	
10979-1105		MP Corner T 45°-105° dostřik až 4,5 m tm. modrá	EPP	244,00	10
10979-1105-10		Zvýhodněná cena za kus při odběru celého balení 10 ks	EPP	239,00	
11010-001		MP Side Strip T, závlaha obdélníku až 10,4 x 1,6 m, hnědá Umístění trysky uprostřed delší obdélníkové strany	EPP	244,00	10
11010-001-10		Zvýhodněná cena za kus při odběru celého balení 10 ks	EPP	239,00	
11010-002		MP Left Strip T, závlaha obdélníku až 1,8 x 5,2 m, béžová Umístění trysky v levém rohu	EPP	244,00	10
11010-002-10		Zvýhodněná cena za kus při odběru celého balení 10 ks	EPP	239,00	
11010-003		MP Right Strip T, závlaha obdélníku až 1,8 x 5,2 m, měděná Umístění trysky v pravém rohu	EPP	244,00	10
11010-003-10		Zvýhodněná cena za kus při odběru celého balení 10 ks	EPP	239,00	
10580-001		Náhradní sítko k tryskám MP 1000T/2000T/CornerT/StripT	EPP	21,00	10
10580-002		Náhradní sítko k tryskám MP 3000T	EPP	21,00	10
10562		Seřizovací klíč ke všem tryskám MP Rotator	EPP	29,00	1

Poznámka: K - Konečná cena, *) Do vyprodání zásob

**Irritrol**
SYSTEMS**Trysky HSN s pevnou výsečí, vnitřní závit *)**

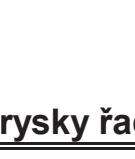
Katalogové číslo	Popis	Skupina	Cena za kus bez DPH	Ks v boxu
HSN 7-Q		Tryska HSN 90° dostřik 2,0 m	IRI 30,00	25
HSN 7-T		Tryska HSN 120° dostřik 2,0 m	IRI 30,00	25
HSN 7-H		Tryska HSN 180° dostřik 2,0 m	IRI 30,00	25
HSN 7-TT		Tryska HSN 240° dostřik 2,0 m	IRI 30,00	25
HSN 7-TQ		Tryska HSN 270° dostřik 2,0 m	IRI 30,00	25
HSN 7-F		Tryska HSN 360° dostřik 2,0 m	IRI 30,00	25
HSN 9-Q		Tryska HSN 90° dostřik 2,7 m	IRI 30,00	25
HSN 9-T		Tryska HSN 120° dostřik 2,7 m	IRI 30,00	25
HSN 9-H		Tryska HSN 180° dostřik 2,7 m	IRI 30,00	25
HSN 9-TT		Tryska HSN 240° dostřik 2,7 m	IRI 30,00	25
HSN 9-TQ		Tryska HSN 270° dostřik 2,7 m	IRI 30,00	25
HSN 9-F		Tryska HSN 360° dostřik 2,7 m	IRI 30,00	25
HSN 12-Q		Tryska HSN 90° dostřik 3,6 m	IRI 30,00	25
HSN 12-T		Tryska HSN 120° dostřik 3,6 m	IRI 30,00	25
HSN 12-H		Tryska HSN 180° dostřik 3,6 m	IRI 30,00	25
HSN 12-TT		Tryska HSN 240° dostřik 3,6 m	IRI 30,00	25
HSN 12-TQ		Tryska HSN 270° dostřik 3,6 m	IRI 30,00	25
HSN 12-F		Tryska HSN 360° dostřik 3,6 m	IRI 30,00	25
HSN 15-Q		Tryska HSN 90° dostřik 3,6 m	IRI 30,00	25
HSN 15-T		Tryska HSN 120° dostřik 3,6 m	IRI 30,00	25
HSN 15-H		Tryska HSN 180° dostřik 3,6 m	IRI 30,00	25
HSN 15-TT		Tryska HSN 240° dostřik 3,6 m	IRI 30,00	25
HSN 15-TQ		Tryska HSN 270° dostřik 3,6 m	IRI 30,00	25
HSN 15-F		Tryska HSN 360° dostřik 3,6 m	IRI 30,00	25
HSN 15-CST	Tryska HSN středová	IRI	30,00	25
HSN 15-EST	Tryska HSN okrajová	IRI	30,00	25
HSN 9-CST	Tryska HSN středová	IRI	30,00	25
HSN 9-EST	Tryska HSN okrajová	IRI	30,00	25
HSN 9-SST	Tryska HSN stranová	IRI	30,00	25

Irritrol
SYSTEMS**Trysky IPN, vnitřní závit *)**

IPN-15CST		Tryska IPN středová	pokrytí plochy 1,2 x 9,0 m	IRI 41,50	25
IPN-15EST		Tryska IPN okrajová	pokrytí plochy 1,2 x 4,5 m	IRI 41,50	25
IPN-15SST		Tryska IPN stranová	pokrytí plochy 1,2 x 9,0 m	IRI 41,50	25
IPN-9CST		Tryska IPN středová	pokrytí plochy 1,2 x 5,5 m	IRI 41,50	25
IPN-9EST		Tryska IPN okrajová	pokrytí plochy 1,2 x 2,7 m	IRI 41,50	25
IPN-9SST		Tryska IPN stranová	pokrytí plochy 1,2 x 5,5 m	IRI 41,50	25

Nastavitelné trysky řady TF-VAN, vnitřní závit**New****TORO**

TF-VAN8		TF-VAN 0°-360° dostřik 2,4 m hnědá	TOR 45,00	25
TF-VAN8-25		Zvýhodněná cena za kus při odběru celého balení 25 ks	TOR 42,50	
TF-VAN10		TF-VAN 0°-360° dostřik 3,0 m červená	TOR 45,00	25
TF-VAN10-25		Zvýhodněná cena za kus při odběru celého balení 25 ks	TOR 42,50	
TF-VAN12		TF-VAN 0°-360° dostřik 3,7 m zelená	TOR 45,00	25
TF-VAN12-25		Zvýhodněná cena za kus při odběru celého balení 25 ks	TOR 42,50	
TF-VAN15	TF-VAN 0°-360° dostřik 4,6 m černá	TOR 45,00	25	
TF-VAN15-25	Zvýhodněná cena za kus při odběru celého balení 25 ks	TOR 42,50		
TF-VAN17	TF-VAN 0°-360° dostřik 5,2 m šedá	TOR 45,00	25	
TF-VAN17-25	Zvýhodněná cena za kus při odběru celého balení 25 ks	TOR 42,50		

Poznámka.: K - Konečná cena, *) Do vyprodání zásob



Trysky Precision, pevná výšeč, H2O Chip Technology, vnitřní závit



Katalogové číslo	Popis	Skupina	Cena za kus bez DPH	Ks v boxu			
O-5-60P		Precision 60° úhel	dostřik 1,5 m	červená *)	TOR	128,00	10
O-5-QP		Precision 90° úhel	dostřik 1,5 m	červená	TOR	128,00	25
O-5-TP		Precision 120° úhel	dostřik 1,5 m	červená	TOR	128,00	25
O-5-150P		Precision 150° úhel	dostřik 1,5 m	červená *)	TOR	128,00	10
O-5-HP		Precision 180° úhel	dostřik 1,5 m	červená	TOR	128,00	25
O-5-210P		Precision 210° úhel	dostřik 1,5 m	červená *)	TOR	128,00	10
O-5-TTP		Precision 240° úhel	dostřik 1,5 m	červená	TOR	128,00	25
O-5-TQP		Precision 270° úhel	dostřik 1,5 m	červená	TOR	128,00	25
O-5-FP		Precision 360° úhel	dostřik 1,5 m	červená	TOR	128,00	25
O-8-60P		Precision 60° úhel	dostřik 2,4 m	zelená *)	TOR	128,00	10
O-8-QP		Precision 90° úhel	dostřik 2,4 m	zelená	TOR	128,00	25
O-8-TP		Precision 120° úhel	dostřik 2,4 m	zelená	TOR	128,00	25
O-8-150P		Precision 150° úhel	dostřik 2,4 m	zelená *)	TOR	128,00	10
O-8-HP		Precision 180° úhel	dostřik 2,4 m	zelená	TOR	128,00	25
O-8-210P		Precision 210° úhel	dostřik 2,4 m	zelená *)	TOR	128,00	10
O-8-TTP		Precision 240° úhel	dostřik 2,4 m	zelená	TOR	128,00	25
O-8-TQP		Precision 270° úhel	dostřik 2,4 m	zelená	TOR	128,00	25
O-8-FP		Precision 360° úhel	dostřik 2,4 m	zelená	TOR	128,00	25
O-10-60P		Precision 60° úhel	dostřik 3,0 m	modrá *)	TOR	128,00	10
O-10-QP		Precision 90° úhel	dostřik 3,0 m	modrá	TOR	128,00	25
O-10-TP		Precision 120° úhel	dostřik 3,0 m	modrá	TOR	128,00	25
O-10-150P		Precision 150° úhel	dostřik 3,0 m	modrá *)	TOR	128,00	10
O-10-HP		Precision 180° úhel	dostřik 3,0 m	modrá	TOR	128,00	25
O-10-210P		Precision 210° úhel	dostřik 3,0 m	modrá *)	TOR	128,00	10
O-10-TTP		Precision 240° úhel	dostřik 3,0 m	modrá	TOR	128,00	25
O-10-TQP		Precision 270° úhel	dostřik 3,0 m	modrá	TOR	128,00	25
O-10-FP		Precision 360° úhel	dostřik 3,0 m	modrá	TOR	128,00	25
O-12-60P		Precision 60° úhel	dostřik 3,7 m	hnědá *)	TOR	128,00	10
O-12-QP		Precision 90° úhel	dostřik 3,7 m	hnědá	TOR	128,00	25
O-12-TP		Precision 120° úhel	dostřik 3,7 m	hnědá	TOR	128,00	25
O-12-150P		Precision 150° úhel	dostřik 3,7 m	hnědá *)	TOR	128,00	10
O-12-HP		Precision 180° úhel	dostřik 3,7 m	hnědá	TOR	128,00	25
O-12-210P		Precision 210° úhel	dostřik 3,7 m	hnědá *)	TOR	128,00	10
O-12-TTP		Precision 240° úhel	dostřik 3,7 m	hnědá	TOR	128,00	25
O-12-TQP		Precision 270° úhel	dostřik 3,7 m	hnědá	TOR	128,00	25
O-12-FP		Precision 360° úhel	dostřik 3,7 m	hnědá	TOR	128,00	25
O-15-60P		Precision 60° úhel	dostřik 4,6 m	černá *)	TOR	128,00	10
O-15-QP		Precision 90° úhel	dostřik 4,6 m	černá	TOR	128,00	25
O-15-TP		Precision 120° úhel	dostřik 4,6 m	černá	TOR	128,00	25
O-15-150P		Precision 150° úhel	dostřik 4,6 m	černá *)	TOR	128,00	10
O-15-HP		Precision 180° úhel	dostřik 4,6 m	černá	TOR	128,00	25
O-15-210P		Precision 210° úhel	dostřik 4,6 m	černá *)	TOR	128,00	10
O-15-TTP		Precision 240° úhel	dostřik 4,6 m	černá	TOR	128,00	25
O-15-TQP		Precision 270° úhel	dostřik 4,6 m	černá	TOR	128,00	25
O-15-FP		Precision 360° úhel	dostřik 4,6 m	černá	TOR	128,00	25
O-4X9-LCSP	Pásový postřik - levý roh		1,2 x 2,7 m (4' x 9')		TOR	128,00	25
O-4X9-RCSP	Pásový postřik - pravý roh		1,2 x 2,7 m (4' x 9')		TOR	128,00	25
O-4X18-SSTP	Pásový postřik - stranový		1,2 x 5,5 m (4' x 18')		TOR	128,00	25
O-4X15-LCSP	Pásový postřik - levý roh		1,2 x 4,5 m (4' x 15')		TOR	128,00	25
O-4X15-RCSP	Pásový postřik - pravý roh		1,2 x 4,5 m (4' x 15')		TOR	128,00	25
O-4X30-SSTP	Pásový postřik - stranový		1,2 x 9,1 m (4' x 30')		TOR	128,00	25

Poznámka: K - Konečná cena, *) Do vyprodání zásob



TORO

Rotační trysky Precision, vnitřní závit *)

Katalogové číslo	Popis	Skupina	Cena za kus bez DPH	Ks v boxu
PRN-A	Nastavitelná výšeč paprsku 45°-270° , dostřik 4,3 - 7,9 m	TOR	303,00	20
PRN-A-20	Zvýhodněná cena za kus při odběru celého balení 20 ks	TOR	289,00	
PRN-F	Celokruhová výšeč paprsku 360° , dostřik 4,3 - 7,9 m	TOR	303,00	20
PRN-F-20	Zvýhodněná cena za kus při odběru celého balení 20 ks	TOR	289,00	
PRNTOOL	Klíč pro nastavení výšeče rotačních trysek Precision	TDZ	39,00	20



Rotační trysky MP Rotator, vnitřní závit

12322-1210	MP 800SR 90°-210° dostřik až 3,6 m	EPP	219,00	10
12322-1210-10	Zvýhodněná cena za kus při odběru celého balení 10 ks	EPP	214,00	
12322-1360	MP 800SR 360° dostřik až 3,6 m	EPP	219,00	10
12322-1360-10	Zvýhodněná cena za kus při odběru celého balení 10 ks	EPP	214,00	
13076-1210	MP 815 90°-210° dostřik 4,0 - 4,9 m červená	EPP	219,00	10
13076-1270	MP 815 210°-270° dostřik 4,0 - 4,9 m sv. modrá	EPP	219,00	10
13076-1360	MP 815 360° dostřik 4,0 - 4,9 m sv. zelená	EPP	219,00	10
14137-1210	MP 820 90°-210° dostřik 6,1 - 7,3 m černá	EPP	219,00	10
14137-1270	MP 820 210°-270° dostřik 6,1 - 7,3 m zelená	EPP	219,00	10
14137-1360	MP 820 360° dostřik 6,1 - 7,3 m červená	EPP	219,00	10
10759-1210	MP 1000 90°-210° dostřik až 4,6 m cihlová	EPP	219,00	10
10759-1210-10	Zvýhodněná cena za kus při odběru celého balení 10 ks	EPP	214,00	
10759-1270	MP 1000 210°-270° dostřik až 4,6 m sv. modrá	EPP	219,00	10
10759-1270-10	Zvýhodněná cena za kus při odběru celého balení 10 ks	EPP	214,00	
10759-1360	MP 1000 360° dostřik až 4,6 m olivová	EPP	219,00	10
10759-1360-10	Zvýhodněná cena za kus při odběru celého balení 10 ks	EPP	214,00	
10489-1210	MP 2000 90°-210° dostřik až 6,4 m černá	EPP	219,00	10
10489-1210-10	Zvýhodněná cena za kus při odběru celého balení 10 ks	EPP	214,00	
10489-1270	MP 2000 210°-270° dostřik až 6,4 m zelená	EPP	219,00	10
10489-1270-10	Zvýhodněná cena za kus při odběru celého balení 10 ks	EPP	214,00	
10489-1360	MP 2000 360° dostřik až 6,4 m červená	EPP	219,00	10
10489-1360-10	Zvýhodněná cena za kus při odběru celého balení 10 ks	EPP	214,00	
10661-1210	MP 3000 90°-210° dostřik až 9,1 m modrá	EPP	219,00	10
10661-1210-10	Zvýhodněná cena za kus při odběru celého balení 10 ks	EPP	214,00	
10661-1270	MP 3000 210°-270° dostřik až 9,1 m žlutá	EPP	219,00	10
10661-1270-10	Zvýhodněná cena za kus při odběru celého balení 10 ks	EPP	214,00	
10661-1360	MP 3000 360° dostřik až 9,1 m šedá	EPP	219,00	10
10661-1360-10	Zvýhodněná cena za kus při odběru celého balení 10 ks	EPP	214,00	
11247-1210	MP 3500 90°-210° dostřik až 10,5 m	EPP	219,00	10
11247-1210-10	Zvýhodněná cena za kus při odběru celého balení 10 ks	EPP	214,00	
10962-1105	MP Corner 45°-105° dostřik až 4,5 m tm. modrá	EPP	251,00	10
10962-1105-10	Zvýhodněná cena za kus při odběru celého balení 10 ks	EPP	245,00	
11009-001	MP Side Strip, závlaha obdélníku až 10,4 x 1,6 m, hnědá	EPP	251,00	10
11009-001-10	Zvýhodněná cena za kus při odběru celého balení 10 ks	EPP	245,00	
11009-002	MP Left Strip, závlaha obdélníku až 1,8 x 5,2 m, béžová	EPP	251,00	10
11009-002-10	Zvýhodněná cena za kus při odběru celého balení 10 ks	EPP	245,00	



Poznámka.: K - Konečná cena, *) Do vyprodání zásob



Rotační trysky MP Rotator, vnitřní závit

Katalogové číslo	Popis	Skupina	Cena za kus bez DPH	Ks v boxu
11009-003	MP Right Strip, závlaha obdélníku až 1,8 x 5,2 m, měděná Umístění trysky v pravém rohu	EPP	251,00	10
11009-003-10	Zvýhodněná cena za kus při odběru celého balení 10 ks	EPP	245,00	
10515-001	Náhradní sítko k tryskám MP 1000/2000/Corner/Strip	EPP	21,00	10
10655	Náhradní sítko k tryskám MP 3000	EPP	21,00	10
10562	Seřizovací klíč ke všem tryskám MP Rotator	EPP	29,00	1



Turbínové výsuvné postřikovače se vstupem s 1/2" závitem

MINI8-4P		Postřikovač MINI 8 Nastavitelná výšeč 45°-360° pomocí seřizovacího klíče Dostřik 5,8 - 10,7 m, prac. tlak 2,0 - 3,5 bar Sada 5 trysek součástí balení	EPP	330,00	25	
MINI8-4P-25		Zvýhodněná cena za kus při odběru celého balení 25 ks	EPP	315,00		
102-2024		Seřizovací klíč pro postřikovač MINI8-4P	TOR	19,50	1	
MINI8-CV		Zpětný ventil pro MINI8-4P proti gravitačnímu vytékání vody do převýšení až 2,1 m	TOR	39,00	25	
430R		Postřikovač 430R Nastavitelná výšeč 40°-360° pomocí seřizovacího klíče Dostřik 6,0 - 10,6 m, prac. tlak 2,0 - 3,4 bar Sada 5 trysek součástí balení	IRI	429,00	25	
						

Turbínové výsuvné postřikovače se vstupem s 3/4" závitem

T5P3.0-RS		Postřikovač Toro T5P Rapid set včetně kluzné spojky umožňuje rychlé nastavení výšeče rukou bez použití nářadí Dostřik 7,6 - 15,2 m, výsuv postřikovače 127 mm, včetně sady 12 trysek, předinstalovaná tryska 3.0	EPP	389,00	20	
T5P3.0-RS-20		Zvýhodněná cena za kus při odběru celého balení 20 ks	EPP	375,00		
						

Poznámka: K - Konečná cena, *) Do vyprodání zásob



Turbínové výsuvné postřikovače se vstupem s 3/4" závitem

Katalogové číslo	Popis	Skupina	Cena za kus bez DPH	Ks v boxu
T5PCK3.0-RS	Postřikovač Toro T5P se zpětným ventilem Rapid set včetně kluzné spojky umožňuje rychlé nastavení výše rukou bez použití nářadí Dostřik 7,6 - 15,2 m, výsuv postřikovače 127 mm, včetně sady 12 trysek, předinstalovaná tryska 3.0	TOR	679,00	20
T5PSS3.0-RS	 Postřikovač Toro T5P Rapid set včetně kluzné spojky umožňuje rychlé nastavení výše rukou bez použití nářadí Dostřik 7,6 - 15,2 m, nerezový výsuvník postřikovače 127 mm, včetně sady 12 trysek, předinstalovaná tryska 3.0	TOR	1 281,00	20
T5PCKSS3.0-RS	 Postřikovač Toro T5P se zpětným ventilem Rapid set včetně kluzné spojky umožňuje rychlé nastavení výše rukou bez použití nářadí Dostřik 7,6 - 15,2 m, nerezový výsuvník postřikovače 127 mm, včetně sady 12 trysek, předinstalovaná tryska 3.0	TOR	1 287,00	20
T5S-RS	 Nevýsuvný postřikovač Toro T5P Rapid set včetně kluzné spojky umožňuje rychlé nastavení výše rukou bez použití nářadí Dostřik 7,6 - 15,2 m, včetně sady 12 trysek, předinstalovaná tryska 3.0	TOR	605,00	20
T5HP-RS	Postřikovač s možností rychlého nastavení výše Rapid set včetně kluzné spojky umožňuje rychlé nastavení výše rukou bez použití nářadí Dostřik 7,6 - 15,2 m, výsuv postřikovače 305 mm, včetně sady 12 trysek, předinstalovaná tryska 3.0	TOR	1 379,00	10
102-7714	 Zpětný ventil pro postřikovač T5P proti gravitačnímu vytékání vody	TDZ	34,50	20
102-6527	 Seřizovací šroubovák pro postřikovač T5P	TDZ	79,00	1
550R-SC	 Postřikovač 550R, 5" (130 mm) výsuvník, s ochrannou pojistkou slip clutch prac. tlak 2 - 4,3 bar, nast. výšeč 40° - 360°, dostřik 7,60 - 15,24 m, srážkový úhrn 5 - 26 mm/h, průtok 2,8 - 36,7 l/min	IRI	549,00	20
550R-SS-SC	 Postřikovač 550R, 5" (130 mm) nerezový výsuvník , s ochrannou pojistkou slip clutch prac. tlak 2 - 4,3 bar, nast. výšeč 40° - 360°, dostřik 7,60 - 15,24 m, srážkový úhrn 5 - 26 mm/h, průtok 2,8 - 36,7 l/min	IRI	1 125,00	20
	 			

Irritrol
SYSTEMS









Samostahovací hadice Funny Pipe® a fitinky







Katalogové číslo	Popis	Skupina	Cena za kus bez DPH	Ks v boxu
850-23	 PET samostahovací hadice 16 mm (5/8") 6 m role	TOR	438,00	1
850-24	 PET samostahovací hadice 16 mm (5/8") 15 m role	TOR	983,00	1
850-25	 PET samostahovací hadice 16 mm (5/8") 30 m role	EPP	1 090,00	1
850-31	 Koleno Funny Pipe 16 mm x 1/2" vnější závit	TOR	17,00	50
850-31-50	Zvýhodněná cena za kus při odběru celého balení 50 ks	TOR	16,00	
850-32	 Koleno Funny Pipe 16 mm x 3/4" vnější závit	TOR	17,00	50
850-32-50	Zvýhodněná cena za kus při odběru celého balení 50 ks	TOR	16,00	
850-20	 Spojka Funny Pipe 16 mm (5/8")	TOR	19,00	50
850-35	 Přímá přípojka Funny Pipe 16 mm x 1/2" vnější závit	TOR	19,00	50
850-36	 Přímá přípojka Funny Pipe 16 mm x 3/4" vnější závit	TOR	19,00	50
850-37	 T-kus Funny Pipe 16 mm (5/8")	TOR	35,00	50
120.4300030	 Nástavec odřezávací vně x vně 1/2" x 1/2"	VBR	12,00	100
120.4300040	 Nástavec odřezávací vně x vně 3/4" x 1/2"	VBR	12,00	100
120.4300050	 Nástavec odřezávací vně x vně 3/4" x 3/4"	VBR	12,00	100
TAV015	 Antivandalová spojka 1/2" vhodná pro veřejné plochy	TAG	162,00	1
TAV020	 Antivandalová spojka 3/4" vhodná pro veřejné plochy	TAG	237,00	1

Fitinky Blue Twister se spirálovým závitem

3100-005	 T-kus spirál 16 mm x 1/2" vnější závit	TAG	33,00	25
3101-004	 T-kus spirál 16 mm	TAG	39,00	25
3300-005	 Koleno spirál 16 mm x 1/2" vnější závit	TAG	18,00	25
3300-005-25	Zvýhodněná cena za kus při odběru celého balení 25 ks	TAG	17,00	
3300-007	 Koleno spirál 16 mm x 3/4" vnější závit	TAG	18,00	25
3300-007-25	Zvýhodněná cena za kus při odběru celého balení 25 ks	TAG	17,00	
3201-004	 Spojka spirál 16 mm	TAG	23,00	25
3400-005	 Spojka přímá 16 mm x 1/2" vnější závit	TAG	20,00	25
3400-007	 Spojka přímá 16 mm x 3/4" vnější závit	TAG	20,00	25

Předinstalované přípojovací hadice k postřikovačům se závitovými koleny









SPFA-585	 Hadice délka 20 cm s 1/2" x 1/2" koleny	TOR	88,00	25
SPFA-5875	 Hadice délka 20 cm s 1/2" x 3/4" koleny	TOR	88,00	25
SPFA-5125	 Hadice délka 30 cm s 1/2" x 1/2" koleny	TOR	116,00	25
SPFA-51275	 Hadice délka 30 cm s 1/2" x 3/4" koleny	TOR	121,00	25

Poznámka.: K - Konečná cena, *) Do vyprodání zásob





Úderové postřikovače

Katalogové číslo	Popis	Skupina	Cena za kus bez DPH	Ks v boxu
RC16034FC	 Postřikovač RC 160, 3/4", celokruhový průtok 860 - 3430 l/h, rozsah tlaku 2,0 - 4,5 bar dostřik 12,7 - 17,9 m	ALP	190,00	1
RC23534PC	 Postřikovač RC 235 3/4", výsečový průtok 860 - 3130 l/h, rozsah tlaku 2,0 - 4,5 bar dostřik 12,3 - 15,2 m	ALP	347,00	1
PUIBFC1	 Postřikovač úderový IBIS, 1" celokruhový průtok 46 - 156 l/min, rozsah tlaku 1,5 - 4,0 bar dostřik 13 - 21 m	ALP	1 186,00	1
PUIBPC1	 Postřikovač úderový IBIS, 1" sektorový průtok 46 - 156 l/min, rozsah tlaku 1,5 - 4,0 bar dostřik 13 - 21 m	ALP	1 448,00	1
TRPUIB1	 Trojnožka, pozink 1" pro postřikovač IBIS	ALP	1 008,00	1
0033024400	 Postřikovač VYR 33, 3/4" vnitřní závit, celohrukový mosazná tryska 4,4 mm, dostřik 13,7 - 15,9 m průtok 900 - 1360 l/h, rozsah tlaku 2,0 - 5 bar	ALP	468,00	1
0150001663	 Postřikovač VYR-150, 5/4" vnější závit, výsečový mosazné trysky 16 x 6,3 mm, dostřik 31 - 37 m průtok 337 - 467 l/min, rozsah tlaku 4,0 - 7,0 bar	ALP	3 218,00	1

Pro úderové postřikovače VYR můžeme zajistit i jiné parametry průtoku a dostřiku záměnou trysek.

Vodní traktor a příslušenství

WT118	 Vodní traktor ROLLCAR TV-3 PERROT Zavlažovaná plocha: 28 - 36 m, prac. tlak 3 - 7 bar, rychlost 10 - 20 m/h. Maximální délka pojezdové trasy 120 m. Váha traktoru 27 kg. Rozměry 77 x 47 x 40 cm. Vstup zdroje vody 1". Vyroben z hliníku, mosazi a odolných plastů.	ALP	46 295,00	1
BM20500	 Pojízdný vozík - držák na hadici pro vodní traktor	ALP	11 237,00	1
ZM95070	 Profi hadice 1", délka 100 m k "Vodnímu traktoru" Včetně mosazných spojek a nerez. objímky	ALP	8 041,00	1





Úderové postřikovače - pro sportovní a umělé plochy



Katalogové číslo	Popis	Skupina	Cena za kus bez DPH	Ks v boxu
RV15950	 <p>Postřikovače řady TRITON-S Postřikovač TRITON S-W 3/4" vstup nastavitelná výšeč Úderový, tryska 4 mm, plastový kryt Postřikovač je vhodný pro závlahu antukových tenisových kurtů</p>	ALP	2 985,00	6
	 <p>Postřikovače řady TRITON-L Úderové postřikovače určené k závlaze sportovních ploch, vysoká rychlost rotace < 1 min/360°, snadné nastavení výšeče, varianty dostupné s plastovým krytem nebo umělou trávou, protivandalový šroub, uzamykatelná tryska, dostupný s ventilem dostřik 19,0 - 36,0 m, průtok 71,6 - 451,6 l/min pracovní tlak 3,0 - 8,0 bar, úhel paprsku 22°</p>			
RV19891	 <p>Postřikovače řady TRITON-L (nástupce řady LVZR) TRITON-L W, 6/4" vnitř. závit, nastavitelný s plastovým krytem, tryska 12 mm</p>	ALP	7 434,00	1
RV19817	TRITON-L VAC, 6/4" vnitř. závit, celokruhový s plastovým krytem, elektromag. ventilem, tryska 12 mm	ALP	9 390,00	1
RV19924	TRITON-L SVAC, 6/4" vnitř. závit, celokruhový s elektromag. ventilem, kryt z umělé trávy, tryska 12 mm	ALP	11 985,00	1
RV19806	TRITON-L WVAC, 6/4" vnitř. závit, nastavitelný s plastovým krytem, elektromag. ventilem, tryska 12 mm	ALP	9 625,00	1
RV19935	TRITON-L WSVAC, 6/4" vnitř. závit, nastavitelný s elektromag. ventilem, kryt z umělé trávy, tryska 12 mm	ALP	13 295,00	1
	 <p>Postřikovače řady TRITON-L TC (nástupce řady RVR) s gumovým krytem pro travní drn</p>			
RV19857	TRITON-L TC, 6/4" vnitř. závit, celokruhový tryska 12 mm	ALP	15 450,00	1
RV19835	TRITON-L TC VAC, 6/4" vnitř. závit, celokruhový s elektromag. ventilem, tryska 12 mm	ALP	19 975,00	1
RV19868	TRITON-L TC W, 6/4" vnitřní závit, nastavitelná výšeč 30° - 360°, s elektromag. ventilem, tryska 12 mm	ALP	17 595,00	1
RV19846	TRITON-L TC WVAC, 6/4" vnitřní závit, nastavitelný 30°-360°, s elektromag. ventilem, tryska 12 mm	ALP	21 519,00	1
RT83237	Kryt pro umělou travu při umístění postř. Triton-L-TC do umělé trávy včetně šroubů	ALP	1 995,00	1
RB19979	Vnitřek postřikovače TRITON-L W nastavitelný, tryska 12 mm	ALP	8 621,00	1
RB19968	Vnitřek postřikovače TRITON-L celokruhový, tryska 12 mm	ALP	7 314,00	1
RB83250	Vnitřek postřikovače TRITON-L TC celokruhový, tryska 12 mm	ALP	10 519,00	1
RT17463	Náhradní tryska pro postřikovače řady TRITON-L, LVZR a RVR	ALP	115,00	1
ZH90331	Elektromagnetická cívka pro postřikovače TRITON	ALP	1 395,00	1
RB17611	Plastový kryt zelená barva (pro LVZR a Triton)	ALP	1 098,00	1
RB17618	Plastový kryt černá barva (pro LVZR a TRITON)	ALP	1 114,00	1

Poznámka: K - Konečná cena, *) Do vyprodání zásob



TORO

Turbínové výsuvné postřikovače s 1" vnitřním závitem

Katalogové číslo	Popis	Skupina	Cena za kus bez DPH	Ks v boxu
T7P-52	 <p>Postřikovač 1" vstup závit BSP, plastový výsuvník nast. výseč 45°-360°/celokruhový, výška výsuvu 127 mm dostřik 14,0 - 25,0 m</p>	EPP	1 535,00	20
T7P-52L		EPP	1 535,00	20
T7PSS-52		EPP	1 960,00	20
T7P-42	Postřikovač 1" vstup závit ACME, plastový výsuvník nast. výseč 45°-360°/celokruhový, výška výsuvu 127 mm dostřik 14,0 - 25,0 m	TOR	1 995,00	20
T7P-42L	Postřikovač 1" vstup závit ACME, plastový výsuvník nast. výseč 45°-360°/celokruhový, výška výsuvu 127 mm nízký průtok (LowFlow), dostřik 12,0 - 17,0 m	TOR	1 995,00	20
T7PSS-42	Postřikovač 1" vstup závit ACME, nerezový výsuvník nast. výseč 45°-360°/celokruhový, výška výsuvu 127 mm dostřik 14,0 - 25,0 m	TOR	2 580,00	20
102-6527	Klíč pro nastavení postřikovače T7P	TDZ	79,00	1
PT SPORT-BSP	 <p>Platinum sport: 5" výsuvná část, rotační postřikovač určený k závlaze sportovních ploch, sada vyměnitelných trysek. Pracovní tlak 3,9 - 6,9 bar, 22,3 - 115,5 l/min, dostřik 14 - 24,7 m, zpětný ventil, protivandalový šroub, reverzní mechanismus proti přetočení.</p>	IRI	1 495,00	10
PT SPORT-BSP-SS		IRI	2 595,00	10
TS90TP-52	 <p>Postřikovač TS90, nast. výseč 40°-330°/celokr. technologie Trjectory umožňuje nastavení úhlu paprsku 7° - 30°, dostřik 16,2 - 29,0 m možnost instalace zadní trysky, pryžový kryt Vhodný pro náročné aplikace (sportovní plochy apod.)</p>	TOR	3 445,00	10
TS90TP-52TC		TOR	8 995,00	6
	 <p>Postřikovač TS90 s krytem pro travní drn technologie Trjectory umožňuje nastavení úhlu paprsku 7° - 30°, dostřik 16,2 - 29,0 m možnost instalace zadní trysky Vhodný pro náročné aplikace (sportovní plochy s přírodním nebo umělým trávníkem)</p>			

Irritrol SYSTEMS

TORO



Výsuvné rotorové postřikovače řady FLEX800™

Katalogové číslo	Popis	Skupina	Cena za kus bez DPH	Ks v boxu
FLX34B-42-3134	 Postřikovač řady FLEX800-B serie, celokruhový Celokruhová výseč 360° 1" vstup ACME, dostřik 17 - 24 m Možnost nastavení 2 úhlů trysky 25° nebo 15° Včetně náhradních trysek 31 - 34	TOG	4 885,00	4
FLX35B-42-3134	 Postřikovač řady FLEX800-B serie, nastavitelný Nastavitelná výseč 40°-330° nebo 360° 1" vstup ACME, dostřik 17 - 23 m Možnost nastavení 2 úhlů trysky 25° nebo 15° Včetně náhradních trysek 31 - 34	TOG	6 250,00	4
FLX34-358-1	 Postřikovač řady FLEX800™ elektricky ovládaný Celokruhová výseč 360° Vstup 1" závit ACME, reg. tlaku přednastavená na 5,5 bar Možnost nastavení 2 úhlů trysky 25° nebo 15° Dostřik 24,4 m, průtok 134,7 l/min ²) Cívka 24 V AC	TOG	8 445,00	4
FLX34-358-4	 Postřikovač řady FLEX800™ elektricky ovládaný Celokruhová výseč 360° Vstup 1" závit ACME, reg. tlaku přednastavená na 5,5 bar Možnost nastavení 2 úhlů trysky 25° nebo 15° Dostřik 24,4 m, průtok 134,7 l/min ²) Cívka 9 V DC stejnosměrný proud	TOG	8 850,00	4
FLX35-358-1	 Postřikovač řady FLEX800™ elektricky ovládaný Nastavitelná výseč 40°-330°/ nebo 360° Vstup 1" závit ACME; reg. tlaku přednastavená na 5,5 bar Možnost nastavení 2 úhlů trysky 25° nebo 15° Dostřik 22,9 m, průtok 143,1 l/min ²) Cívka 24 V AC	TOG	9 895,00	4
FLX35-358-4	 Postřikovač řady FLEX800™ elektricky ovládaný Nastavitelná výseč 40°-330°/ nebo 360° Vstup 1" závit ACME; reg. tlaku přednastavená na 5,5 bar Možnost nastavení 2 úhlů trysky 25° nebo 15° Dostřik 22,9 m, průtok 143,1 l/min ²) Cívka 9 V DC stejnosměrný proud	TOG	10 309,00	4
FLX35-358-16	 Postřikovač řady FLEX800™ elektricky ovládaný Nastavitelná výseč 40°-330°/ nebo 360° Vstup 1" závit ACME, reg. tlaku přednastavená na 5,5 bar Trjectory - možnost nastavení úhlů trysky v rozmezí od 7° do 30° po 1° Dostřik 24,1 m, průtok 135,5 l/min ²) Cívka 24 V AC	TOG	10 725,00	4
FLX54-578-1	 Postřikovač řady FLEX800™ elektricky ovládaný Celokruhová výseč 360° Vstup 6/4" závit ACME, reg. tlaku přednastavená na 5,5 bar Možnost nastavení 2 úhlů trysky 25° nebo 15° Dostřik 26,5 m, průtok 169,9 l/min ²) Cívka 24 V AC	TOG	9 605,00	4
FLX54-578-4	 Postřikovač řady FLEX800™ elektricky ovládaný Celokruhová výseč 360° Vstup 6/4" závit ACME, reg. tlaku přednastavená na 5,5 bar Možnost nastavení 2 úhlů trysky 25° nebo 15° Dostřik 26,5 m, průtok 169,9 l/min ²) Cívka 9 V DC stejnosměrný proud	TOG	10 090,00	4

Poznámka: K - Konečná cena, *) Do vyprodání zásob



Výsuvné rotorové postřikovače řady FLEX800™

TORO

Katalogové číslo	Popis	Skupina	Cena za kus bez DPH	Ks v boxu
FLX55-578-1	Postřikovač řady FLEX800™ elektricky ovládaný Nastavitelná výšeč 40°-330°/ nebo 360° Vstup 6/4" závit ACME; reg. tlaku přednastavená na 5,5 bar Možnost nastavení 2 úhlů trysky 25° nebo 15° Dostřik 25,2 m, průtok 182,5 l/min ^ž) Cívka 24 V AC	TOG	10 725,00	4
FLX55-578-4	Postřikovač řady FLEX800™ elektricky ovládaný Nastavitelná výšeč 40°-330°/ nebo 360° Vstup 6/4" závit ACME; reg. tlaku přednastavená na 5,5 bar Možnost nastavení 2 úhlů trysky 25° nebo 15° Dostřik 25,2 m, průtok 182,5 l/min ^ž) Cívka 9 V DC stejnosměrný proud	TOG	11 220,00	4
FLX55-578-16	Postřikovač řady FLEX800™ elektricky ovládaný Nastavitelná výšeč 40°-330°/ nebo 360° Vstup 6/4" závit ACME; reg. tlaku přednastavená na 5,5 bar Trjectory - možnost nastavení úhlů trysky v rozmezí od 7° do 30° po 1° Dostřik 27,1 m, průtok 135,5 l/min ^ž) Cívka 24 V AC	TOG	11 425,00	4







Pozn. ^ž) Uvedené hodnoty tlaku a průtoku platí pro standardně dodávané trysky.

Na přání je možné dodat i postřikovače s jinou sestavou trysek. Informujte se o termínech dodání.

Více informací naleznete v příslušných katalogích pro jednotlivé typy postřikovačů.





Sady pro výměnu vnitřní části postřikovačů řady 700, DT, 800S a FLEX800™

TORO

FLX34-3537		Sada vnitřku postřikovače FLEX800™ 34 celokruhový Úhel paprsku nastavitelný 25° nebo 15°	TOG	4 180,00	5
FLX35-3537		Sada vnitřku postřikovače FLEX800™ 35 Nastavitelná výšeč 40°-330°/ nebo 360° Úhel paprsku nastavitelný 25° nebo 15°	TOG	5 630,00	5
FLX35-6-3537		Sada vnitřku postřikovače FLEX800™ 356 Nastavitelná výšeč 40°-330°/ nebo 360° Trjectory - možnost nastavení úhlů trysky v rozmezí od 7° do 30° po 1°	TOG	6 460,00	5
FLX54-5558		Sada vnitřku postřikovače FLEX800™ 54 celokruhový Úhel paprsku nastavitelný 25° nebo 15°	TOG	4 845,00	5
FLX55-5558		Sada vnitřku postřikovače FLEX800™ 55 Nastavitelná výšeč 40°-330°/ nebo 360° Úhel paprsku nastavitelný 25° nebo 15°	TOG	5 965,00	5
FLX55-6-5558		Sada vnitřku postřikovače FLEX800™ 55 Nastavitelná výšeč 40°-330°/ nebo 360° Trjectory - možnost nastavení úhlů trysky v rozmezí od 7° do 30° po 1°	TOG	6 665,00	5
102-0950		Vymezovací kroužek - adaptér pro postř. řady 600 a 700	TDZ	289,00	1

Těla postřikovačů FLEX800™ bez výsuvníku

TORO

FLX30-56-1		Tělo postřikovače FLEX800™ 30 vč. cívky 24 V stř. 1" vstup BSP závit	TOG	4 265,00	5
FLX30-46-1		Tělo postřikovače FLEX800™ 30 vč. cívky 24 V stř. 1" vstup ACME závit	TOG	4 265,00	5
FLX50-56-1		Tělo postřikovače FLEX800™ 50 vč. cívky 24 V stř. 6/4" vstup BSP závit	TOG	4 760,00	5
FLX50-46-1		Tělo postřikovače FLEX800™ 50 vč. cívky 24 V stř. 6/4" vstup ACME závit	TOG	4 760,00	5

Poznámka.: K - Konečná cena, *) Do vyprodání zásob



Výsuvné rotorové postřikovače řady INFINITY™

Katalogové číslo	Popis	Skupina	Cena za kus bez DPH	Ks v boxu
INF34-358-1	 <p>Postřikovač řady INFINITY el. ovládaný, celokruhový SMART ACCESS™ - přístup ke všem ovl. částem seshora Celokruhová výseč 360°, úhel paprsku 25° nebo 15° Vstup 1" závit ACME, reg. tlaku přednastavená na 5,5 bar Šroub pro redukci dostřiku Standardní cívka 24 V AC Dostřik 24,4 m, průtok 134,7 l/min ²⁾</p>	TOG	10 350,00	4
INF34-358-4	<p>Postřikovač řady INFINITY el. ovládaný, celokruhový SMART ACCESS™ - přístup ke všem ovl. částem seshora Celokruhová výseč 360°, úhel paprsku 25° nebo 15° Vstup 1" závit ACME, reg. tlaku přednastavená na 5,5 bar Šroub pro redukci dostřiku Cívka pro 9 V DC Dostřik 24,4 m, průtok 134,7 l/min ²⁾</p>	TOG	10 723,00	4
INF34-358-5	<p>Postřikovač řady INFINITY el. ovládaný, celokruhový SMART ACCESS™ - přístup ke všem ovl. částem seshora Celokruhová výseč 360°, úhel paprsku 25° nebo 15° Vstup 1" závit ACME, reg. tlaku přednastavená na 5,5 bar Šroub pro redukci dostřiku Dostřik 24,4 m, průtok 134,7 l/min ²⁾ Cívka pro 9 V DC včetně 1 stanicového dekodérového modulu GDC</p>	TOG	14 945,00	4
INF35-358-1	<p>Postřikovač řady INFINITY el. ovládaný, nast. výseč SMART ACCESS™ - přístup ke všem ovl. částem seshora Nast. výseč 40°-330° nebo 360°, úhel paprsku 25° nebo 15° Vstup 1" závit ACME, reg. tlaku přednastavená na 5,5 bar Šroub pro redukci dostřiku Standardní cívka 24 V AC Dostřik 22,9 m, průtok 143,1 l/min ²⁾</p>	TOG	11 795,00	4
INF35-358-4	<p>Postřikovač řady INFINITY el. ovládaný, nast. výseč SMART ACCESS™ - přístup ke všem ovl. částem seshora Nast. výseč 40°-330° nebo 360°, úhel paprsku 25° nebo 15° Vstup 1" závit ACME, reg. tlaku přednastavená na 5,5 bar Šroub pro redukci dostřiku Cívka pro 9 V DC Dostřik 22,9 m, průtok 143,1 l/min ²⁾</p>	TOG	12 170,00	4
INF35-358-5	<p>Postřikovač řady INFINITY el. ovládaný, nast. výseč SMART ACCESS™ - přístup ke všem ovl. částem seshora Nast. výseč 40°-330° nebo 360°, úhel paprsku 25° nebo 15° Vstup 1" závit ACME, reg. tlaku přednastavená na 5,5 bar Šroub pro redukci dostřiku Cívka pro 9 V DC Včetně 1 stanicového dekodérového modulu GDC Dostřik 22,9 m, průtok 143,1 l/min ²⁾</p>	TOG	16 395,00	4

Pozn. ²⁾ Uvedené hodnoty tlaku a průtoku platí pro standardně dodávané trysky.

Na přání je možné dodat i postřikovače s jinou sestavou trysek. Informujte se o termínech dodání.

Více informací naleznete v příslušných katalozích pro jednotlivé typy postřikovačů.



Výsuvné rotorové postřikovače řady INFINITY™



Katalogové číslo	Popis	Skupina	Cena za kus bez DPH	Ks v boxu
INF35-358-16	 <p>Postřikovač řady INFINITY el. ovládaný, nastavitelný SMART ACCESS™ - přístup ke všem ovl. částem seshora Nastavitelná výšeč 40°-330° nebo 360° Trjectory - možnost nastavení úhlů trysky v rozmezí od 7° do 30° po 1° Vstup 1" závit ACME, reg. tlaku přednastavená na 5,5 bar Šroub pro redukci dostřiku, standardní cívka 24 V AC Dostřik 24,1 m, průtok 135,5 l/min ³⁾)</p>	TOG	12 625,00	4
INF35-358-46	<p>Postřikovač řady INFINITY el. ovládaný, nast. výšeč SMART ACCESS™ - přístup ke všem ovl. částem seshora Nastavitelná výšeč 40°-330° nebo 360° Trjectory - možnost nastavení úhlů trysky v rozmezí od 7° do 30° po 1° Vstup 1" závit ACME, reg. tlaku přednastavená na 5,5 bar Šroub pro redukci dostřiku, cívka pro 9 V DC Dostřik 24,1 m, průtok 135,5 l/min ³⁾)</p>	TOG	12 995,00	4
INF35-358-56	<p>Postřikovač řady INFINITY el. ovládaný, nast. výšeč SMART ACCESS™ - přístup ke všem ovl. částem seshora Nastavitelná výšeč 40°-330° nebo 360° Trjectory - možnost nastavení úhlů trysky v rozmezí od 7° do 30° po 1° Vstup 1" závit ACME, reg. tlaku přednastavená na 5,5 bar Šroub pro redukci dostřiku Cívka pro 9 V DC včetně 1 stanicového dekodérového modulu GDC Dostřik 24,1 m, průtok 135,5 l/min ³⁾)</p>	TOG	17 220,00	4
INF54-578-1	<p>Postřikovač řady INFINITY el. ovládaný, celokruhový SMART ACCESS™ - přístup ke všem ovl. částem seshora Celokruhová výšeč 360°, úhel paprsku 25° nebo 15° Vstup 6/4" závit ACME, reg. tlaku přednastavená na 5,5 bar Šroub pro redukci dostřiku Standardní cívka 24 V AC Dostřik 26,5 m, průtok 169,9 l/min ³⁾)</p>	TOG	12 089,00	4
INF54-578-4	<p>Postřikovač řady INFINITY el. ovládaný, celokruhový SMART ACCESS™ - přístup ke všem ovl. částem seshora Celokruhová výšeč 360°, úhel paprsku 25° nebo 15° Vstup 6/4" závit ACME, reg. tlaku přednastavená na 5,5 bar Šroub pro redukci dostřiku Cívka pro 9 V DC Dostřik 26,5 m, průtok 169,9 l/min ³⁾)</p>	TOG	12 460,00	4
INF54-578-5	<p>Postřikovač řady INFINITY el. ovládaný, celokruhový SMART ACCESS™ - přístup ke všem ovl. částem seshora Celokruhová výšeč 360°, úhel paprsku 25° nebo 15° Vstup 6/4" závit ACME, reg. tlaku přednastavená na 5,5 bar Šroub pro redukci dostřiku Dostřik 26,5 m, průtok 169,9 l/min ³⁾) Cívka pro 9 V DC včetně 1 stanicového dekodérového modulu GDC</p>	TOG	16 890,00	4

Pozn. ³⁾) Uvedené hodnoty tlaku a průtoku platí pro standardně dodávané trysky.
 Na přání je možné dodat i postřikovače s jinou sestavou trysek. Informujte se o termínech dodání.
 Více informací naleznete v příslušných katalogích pro jednotlivé typy postřikovačů.



Výsuvné rotorové postřikovače řady INFINITY™

Katalogové číslo	Popis	Skupina	Cena za kus bez DPH	Ks v boxu
INF55-578-1	 <p>Postřikovač řady INFINITY el. ovládaný, nast. výseč SMART ACCESS™ - přístup ke všem ovl. částem seshora Úhel paprsku nastavitelný 25° nebo 15° Vstup 6/4" závit ACME, reg. tlaku přednastavená na 5,5 bar Šroub pro redukci dostřiku Standardní cívka 24 V AC Dostřik 25,2 m, průtok 182,5 l/min ³⁾</p>	TOG	13 205,00	4
INF55-578-4	<p>Postřikovač řady INFINITY el. ovládaný, nast. výseč SMART ACCESS™ - přístup ke všem ovl. částem seshora Úhel paprsku nastavitelný 25° nebo 15° Vstup 6/4" závit ACME, reg. tlaku přednastavená na 5,5 bar Šroub pro redukci dostřiku Cívka pro 9 V DC Dostřik 25,2 m, průtok 182,5 l/min ³⁾</p>	TOG	13 580,00	4
INF55-578-5	<p>Postřikovač řady INFINITY el. ovládaný, nast. výseč SMART ACCESS™ - přístup ke všem ovl. částem seshora Úhel paprsku nastavitelný 25° nebo 15° Vstup 6/4" závit ACME, reg. tlaku přednastavená na 5,5 bar Šroub pro redukci dostřiku Cívka pro 9 V DC včetně 1 stanicového dekodérového modulu GDC Dostřik 25,2 m, průtok 182,5 l/min ³⁾</p>	TOG	17 995,00	4
INF55-578-16	<p>Postřikovač řady INFINITY el. ovládaný, nast. výseč SMART ACCESS™ - přístup ke všem ovl. částem seshora Úhel paprsku plynule nastavitelný od 7° do 30° po 1° Vstup 6/4" závit ACME, reg. tlaku přednastavená na 5,5 bar Šroub pro redukci dostřiku Standardní cívka 24 V AC Dostřik 27,1 m, průtok 165,0 l/min ³⁾</p>	TOG	13 910,00	4
INF55-578-46	<p>Postřikovač řady INFINITY el. ovládaný, nast. výseč SMART ACCESS™ - přístup ke všem ovl. částem seshora Trjectory - možnost nastavení úhlů trysky v rozmezí od 7° do 30° po 1° Úhel paprsku plynule nastavitelný od 7° do 30° po 1° Vstup 6/4" závit ACME, reg. tlaku přednastavená na 5,5 bar Šroub pro redukci dostřiku Cívka pro 9 V DC Dostřik 27,1 m, průtok 165,0 l/min ³⁾</p>	TOG	14 280,00	4
INF55-578-56	<p>Postřikovač řady INFINITY el. ovládaný, nast. výseč SMART ACCESS™ - přístup ke všem ovl. částem seshora Trjectory - možnost nastavení úhlů trysky v rozmezí od 7° do 30° po 1° Úhel paprsku plynule nastavitelný od 7° do 30° po 1° Vstup 6/4" závit ACME, reg. tlaku přednastavená na 5,5 bar Šroub pro redukci dostřiku Cívka pro 9 V DC, včetně 1 stanicového dekodérového modulu GDC Dostřik 27,1 m, průtok 165,0 l/min ³⁾ *)</p>	TOG	18 710,00	4

Pozn. ³⁾ Uvedené hodnoty tlaku a průtoku platí pro standardně dodávané trysky.

Na přání je možné dodat i postřikovače s jinou sestavou trysek. Informujte se o termínech dodání.

Více informací naleznete v příslušných katalozích pro jednotlivé typy postřikovačů.



Sady pro upgrade konkurenčních postřikovačů

TORO







Katalogové číslo	Popis	Skupina	Cena za kus bez DPH	Ks v boxu
FLX54RB-5558	 Sada vnitřku postřikovače FLEX800™ 54 Celokruhový model 2 úhly paprsku Pro instalaci do konkurenčních těl postřikovačů	TOG	4 845,00	5
FLX55RB-5558		TOG	5 960,00	5
FLX55-6RB-5558		TOG	6 665,00	5

Sada obsahuje kompletní výsuvník postřikovače včetně zajišťovacího kroužku a trysek.

Sady jsou určeny pro modernizaci a zefektivnění závlahy bez nutnosti výměny celého postřikovače.

Nářadí k postřikovačům řady FLEX800™, INFINITY™, S800 a DT

TORO

995-100		Kleště pro vytahování zajišťovacího kroužku v postřikovačích řady FLEX800, INFINITY, S800 a DT	TDZ	3 688,00	1
995-83		Univerzální klíč	TDZ	987,00	1
118-1844		Přípravek pro instalaci ventilu do postř. INFINITY s 1" vstupem	TDZ	1 049,00	1
118-1843		Přípravek pro instalaci ventilu do postř. INFINITY s 6/4" vstupem	TDZ	1 105,00	1
995-76		Přípravek pro instalaci ventilu do postřikovače FLEX800 nebo DT s 1" vstupem	TDZ	5 834,00	1
995-101		Přípravek pro instalaci ventilu do postřikovače FLEX800 nebo DT s 6/4" vstupem	TDZ	6 546,00	1
995-15		Klíč pro manuální spouštění postřikovače řady FLEX800, INFINITY, S800 a DT	TDZ	175,00	1
995-99		Nástrčkový klíč 5/8" na boční trysky postř. FLEX	TDZ	1 325,00	1
108AQ630		Hydrant do postřikovače 1"	KRY	2 386,00	1
108AQ650		Hydrant do postřikovače 6/4"	KRY	2 386,00	1
AGC830S		Kryt pro postřikovač řady FLEX830 vč. krytu výsuvníku	KRY	1 940,00	1
AGC850S		Kryt pro postřikovač řady FLEX850 vč. krytu výsuvníku	KRY	1 940,00	1
AGCINF50S		Kryt pro postřikovač INFINITY 830/850, vč. krytu výsuvn	KRY	2 085,00	1
ACC800		Kryt na výsuvník postřikovačů 830, DT30, 850, DT50	KRY	332,00	1

Kryty jsou vyrobeny ze syntetického kaučuku a horní část je opatřena umělou trávou. Kryt se skládá z vnějšího krytu, který se připevní na tělo postřikovače a ze středové krytky, která se připevní na kryt výsuvníku. Mosazný šroub pro připevnění středové krytky je součástí dodávky.

STEALTH-D		Sada STEALTH-D pro postřikovače INFINITY Dual Trajectory pro přírodní trávu	TOG	2 354,00	1
-----------	---	---	-----	----------	---

Poznámka.: K - Konečná cena, *) Do vyprodání zásob



Výsuvné rotorové postřikovače řady 690



Katalogové číslo	Popis	Skupina	Cena za kus bez DPH	Ks v boxu
694-06-921	 Postřikovač řady 690 elektricky ovládaný celokruhový Postřikovač řady 690 elektricky ovládaný 180° výseč Postřikovač řady 690 elektricky ovládaný 90° výseč Vstup 6/4", regulace tlaku přednastavená na 6,9 bar Dostřik 32,9 m, průtok 310,7 l/min ³) Regulace tlaku nastavitelná na postřikovači	TOG	21 795,00	4
692-06-921		TOG	23 110,00	4
691-06-921		TOG	23 110,00	4





Postřikovače pro sportovní a umělé povrchy



SPS178	 Pístový postřikovač VP 3, 2", 30° - 360°, se zabudovaným ventilem a krytem pro umělou trávu Postřikovač určený k závlaze umělých povrchů a velkých sportovních ploch, s obdivuhodným dostřikem až 54 m. Rychlost rotace 180° od 50 do 120 sec při tlaku 4 - 8 bar, nová technologie trysek zajišťuje dostřik více než 50 m, zabudovaný ventil s funkcí pomalého zavírání pro ochranu, dostřik 34,0 - 54 m, průtok 23,0 - 65,0 m ³ /h, proti vodním rázům, 2" vstup, pracovní tlak 4,0 - 8,0 bar, úhel paprsku 25°, tryska 20 mm.	ALP	49 950,00	1
--------	---	-----	-----------	---

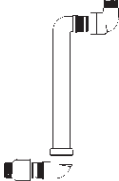
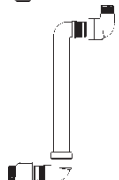





Kloubové přípojky - Swing jointy



Katalogové číslo	Popis	Skupina	Cena za kus bez DPH	Ks v boxu
TSJ-10B-12-3-10A	 Těsnění pomocí o-kroužku Kloub. přípojka 1" závit ACME x BSP, délka 305 mm Kloub. přípojka 1" závit ACME x BSP, délka 450 mm Kloub. přípojka 6/4" závit ACME x BSP, délka 305 mm Kloub. přípojka 6/4" závit ACME x BSP, délka 450 mm	TOG	1 155,00	10
TSJ-10B-18-3-10A		TOG	1 346,00	10
TSJ-15B-12-3-15A		TOG	1 936,00	10
TSJ-15B-18-3-15A		TOG	1 936,00	10
TSJ-10B-12-3-10B	 Kloub. přípojka 1" závit BSP x BSP, délka 305 mm Kloub. přípojka 1" závit BSP x BSP, délka 450 mm Kloub. přípojka 6/4", závit BSP x BSP délka 305 mm Kloub. přípojka 6/4" závit BSP x BSP, délka 450 mm Kloub. přípojka 1" závit BSP x BSP, délka 305 mm kovový závit pro připojení 1" mosazného hydrantu	TOG	1 155,00	10
TSJ-10B-18-3-10B		TOG	1 346,00	10
TSJ-15B-12-3-15B		TOG	1 936,00	10
TSJ-15B-18-3-15B		TOG	1 936,00	10
TSJ-10B-12-3-10QC		TOG	2 185,00	10
T100EXT6	 Sada pro prodloužení kl. přípojky 1" 15 cm Sada pro prodloužení kl. přípojky 1" 30 cm Sada pro prodloužení kl. přípojky 6/4" 15 cm Sada pro prodloužení kl. přípojky 6/4" 30 cm skládá se z kolena s prodloužením pro BSP i ACME	TOG	1 092,00	1
T100EXT12		TOG	1 224,00	1
T150EXT6		TOG	1 795,00	1
T150EXT12		TOG	1 998,00	1
TA90-010	 Koleno pro swing joint 1" ACME Koleno pro swing joint 6/4" ACME	TOG	670,00	1
TA90-015		TOG	905,00	1
TBS90-010	 Koleno pro swing joint 1" BSP Koleno pro swing joint 6/4" BSP	TOG	261,00	1
TBS90-015		TOG	512,00	1
TA36-132	 Adaptér 5/4" ACME vnitřní x 1" ACME vnější Adaptér 1" BSP vnitřní x 1" ACME vnější Adaptér 6/4" BSP vnitřní x 6/4" ACME vnější	TOG	329,00	1
TOBA39-010		TOG	322,00	1
TOBA39-015		TOG	334,00	1

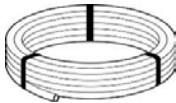

Kapkové hadice pro okrasné plochy

Katalogové číslo	Popis	Skupina	Cena za kus bez DPH	Ks v boxu
EHCLB162-33-400	 <p>Hnědá DRIP IN[®] CL bez kompenzace tlaku, 400 m Hnědá DRIP IN[®] CL bez kompenzace tlaku, 100 m Hnědá DRIP IN[®] CL bez kompenzace tlaku, 50 m Hnědá DRIP IN[®] CL bez kompenzace tlaku, 25 m Průměr 16 mm, rozteč otvorů 33 cm, průtok 2 l/h Maximální pracovní tlak 3,5 bar Díky hnědé barvě hadice lépe splyne s terénem</p>	TAG	4175,00	400 m
EHCLB162-33-100		TAG	1225,00	100 m
EHCLB162-33-50		TAG	645,00	50m
EHCLB162-33-25		TAG	475,00	25 m
			TORO	
9100063	 <p>Černá PoliDrip bez kompenzace tlaku, 100 m Černá PoliDrip bez kompenzace tlaku, 50 m Černá PoliDrip bez kompenzace tlaku, 25 m Průměr 16 mm, rozteč otvorů 33 cm, průtok 2 l/h Doporučený pracovní tlak 1,1 - 1,5 bar. Vyrobeno z prémiového primárního polyethylenu s aditivy zvyšujícími ochranu proti UV záření</p>	TAG	950,00	100 m
9100062		TAG	495,00	50 m
9100061		TAG	260,00	25 m
EHPCB162-33-400	 <p>Hnědá DRIP IN[®] PC s kompenzací tlaku, 400 m Hnědá DRIP IN[®] PC s kompenzací tlaku, 100 m Hnědá DRIP IN[®] PC s kompenzací tlaku, 50 m Hnědá DRIP IN[®] PC s kompenzací tlaku, 25 m Průměr 16 mm, rozteč otvorů 33 cm, průtok 2 l/h Maximální pracovní tlak 3,5 bar, kompenzace tlaku 0,5 - 3,5 bar. Díky hnědé barvě hadice lépe splyne s terénem</p>	TAG	5225,00	400 m
EHPCB162-33-100		TAG	1495,00	100 m
EHPCB162-33-50		TAG	775,00	50 m
EHPCB162-33-25		TAG	545,00	25 m
			TORO	
PHW1611-450	 <p>Hadice průměr 16 mm bez odkapávačů, role 450 m Černá barva, tloušťka stěny 1,1 mm, oválný průřez Maximální pracovní tlak 4,0 bar Vhodná hadice pro spojení kapkových hadic</p>	TAG	3510,00	450 m
PHW1611-25		TAG	315,00	25 m
40-0065-50	 <p>Černé potrubí LDPE PE 40 16x1,5 PN6, délka 50 m</p>	TLD	445,00	50 m
40-0075-50		TLD	545,00	50 m
09181031	 <p>Podzemní kapková hadice ROOTGUARD[®] AS-PC S kompenzací tlaku, průměr 16 mm, role 100 m Tloušťka stěny 0,9 mm, rozteč otvorů 30 cm Průtok 2,1 l/h, max. pracovní tlak 3,5 bar Hadice má v odkapávačích zabudovanou ochranu proti vrůstání kořenů Rootguard[®]</p>	TAG	2730,00	100 m

Poznámka.: K - Konečná cena, *) Do vyprodání zásob









Regulátory tlaku

Katalogové číslo	Popis	Skupina	Cena za kus bez DPH	Ks v boxu
VRR2020151	 Regulátor tlaku 3/4" závit FxM Průtok 3,8 - 30,4 l/min, výstupní tlak 0,89 - 1,52 bar v závislosti na průtoku a atmosferickém tlaku. Určený pro montáž ve venkovním prostředí např. do ventilových šachet. Při spuštění závlaze odkapává z otvoru voda. Pracovní tlak 1,4 - 7,0 bar	TAG	359,00	1
9491-004	 Regulátor tlaku Nelson UNI-FLO 3/4" závit FxF Průtok 1,8 - 45,3 l/min, výst. tlak 1,4 bar Maximální pracovní tlak 8,2 bar Regulátor je určený pro montáž ve venkovním prostředí např. do ventilových šachet	TAG	271,00	1
9491-007	 Regulátor tlaku Nelson UNI-FLO 3/4" závit FxF Průtok 1,8 - 45,3 l/min, výst. tlak 2,8 bar Maximální pracovní tlak 8,2 bar Regulátor je určený pro montáž ve venkovním prostředí např. do ventilových šachet	TAG	271,00	1
9071-005	 Regulátor tlaku Nelson HI-FLO 3/4" závit FxF *) Průtok 7,5 - 75,6 l/min, výst. tlak 1,4 bar Maximální pracovní tlak 8,2 bar Regulátor je určený pro montáž ve venkovním prostředí např. do ventilových šachet	TAG	455,00	1
9071-008	 Regulátor tlaku Nelson HI-FLO 3/4" závit FxF *) Průtok 7,5 - 75,6 l/min, výst. tlak 2,8 bar Maximální pracovní tlak 8,2 bar Regulátor je určený pro montáž ve venkovním prostředí např. do ventilových šachet	TAG	455,00	1
12612-020	 Regulátor tlaku Nelson ALL-FLO 3/4" závit FxF Průtok 1,67 - 75,0 l/min, výst. tlak 1,4 bar Maximální pracovní tlak 8,2 bar Regulátor je určený pro montáž ve venkovním prostředí např. do ventilových šachet	TAG	343,00	1
PRV34B	 Regulátor tlaku Bermad PRV 3/4" závit FxF Průtok 0,16 - 50,0 l/min, nastavitelný výst. tlak 0,8 - 2,5 bar Maximální pracovní tlak 10 bar	TAG	687,00	1
PRV34C	 Regulátor tlaku Bermad PRV 3/4" závit FxF Průtok 0,16 - 50,0 l/min, nastavitelný výst. tlak 2,0 - 4,0 bar Maximální pracovní tlak 10 bar	TAG	687,00	1
PRV10D	Regulátor tlaku Bermad PRV 1" závit FxF Průtok 7,5 - 116,0 l/min, nastavitelný výst. tlak 1,5 - 3,5 bar Maximální pracovní tlak 10 bar	TAG	1748,00	1
PRV10C	Regulátor tlaku Bermad PRV 1" závit FxF Průtok 7,5 - 116,0 l/min, nastavitelný výst. tlak 1,0 - 2,0 bar Maximální pracovní tlak 10 bar	TAG	1748,00	1
PRV10Q	Regulátor tlaku Bermad PRV 1" závit FxF Průtok 7,5 - 116,0 l/min, nastavitelný výst. tlak 3,5 - 5,5 bar Maximální pracovní tlak 10 bar	TAG	na dotaz	1

Poznámka: K - Konečná cena, *) Do vyprodání zásob



Napojení regulátorů tlaků ve ventilové šachtě

Katalogové číslo	Popis	Skupina	Cena za kus bez DPH	Ks v boxu
7540.00DE	 Spojka redukovaná vnitřní 1" x vnější 3/4" pro instalaci regulátoru tlaku na ventil 1" vnější závit	TAG	32,00	50
WS-NR1034	 Vsuvka redukovaná vnější závit 1"x3/4"	ALP	12,00	50
2914.016C	 Redukce 1/2" vnější závit na 16 mm hadici	ALP	7,50	100
2914.016D	 Redukce 3/4" vnější závit na 16 mm hadici	ALP	7,50	100
WS-M34	 Spojka vnitřní závit 3/4"	ALP	24,00	50
WS-R1034	 Redukce vnější x vnitřní 1"x3/4"	ALP	23,00	1

Ukázky možné instalace regulátorů tlaku Toro, Nelson a Bermad



Plastové tvarovky nástrčné pro kapkové hadice okrasných ploch





Použití: Tvarovky pro okrasné kapkové hadice. Při tlaku nad 1,5 bar doporučujeme použít spony na hadici.

2980.0160	 Koleno pro 16 mm hadici	ALP	6,50	100
2950.0160	 T-kus pro 16 mm hadici	ALP	7,50	100
2910.0160	 Spojka pro 16 mm hadici	ALP	4,90	100
2954.016D	 T-kus 16 mm x 3/4" závit vnější	ALP	12,00	100
2932.0160	 Ucpávka hadice 16 mm	ALP	5,00	100
2300.0160	 Ucpávka "dvojitý kroužek" (double ring) 16 mm	ALP	2,00	1
104814	 Kříž pro 16 mm hadici, hnědý	ALP	16,00	25
6135.016D	 Rozdělovač 3/4" vnější závit s 4 výstupy na 16 mm hadici	ALP	36,00	350
6136.020E	 Rozdělovač 1" vnitřní závit s 6 výstupy na 20 mm hadici	ALP	38,00	500

Poznámka.: K - Konečná cena, *) Do vyprodání zásob



Příslušenství pro kapkové hadice okrasných ploch

Katalogové číslo	Popis	Skupina	Cena za kus bez DPH	Ks v boxu
1228.0160 1228.0160-100	 Černý plastový bodec pro připevnění 16 mm hadice Zvýhodněná cena při odběru celého balení 100 ks	ALP ALP	5,50 4,00	100 1
1228.0160H 1228.0160H-100	 Hnědý plastový bodec pro připevnění 16 mm hadice Zvýhodněná cena při odběru celého balení 100 ks	ALP ALP	6,00 4,50	100 1
16100000 16100000H	 Černý plastový bodec 3D Fix pro 16 mm kapk. hadici Hnědý plastový bodec 3D Fix pro 16 mm kapk. hadici	ALP ALP	5,50 5,50	100 100
13070-1 13070-100	 Plastová spona pro hadici 16 mm Zvýhodněná cena při odběru celého balení 100 ks	ALP ALP	6,00 4,00	1 100
5960.0D34	 Vypouštěcí ventil automatický, 3/4" vnitřní závit, červený	TAG	32,00	1

Plastové tvarovky POLY s převlečnou maticí pro kapkové hadice PN4







Popis: Tvarovky POLY se používají pro kapkové hadice a potrubí o tl. stěny 0,75 - 1,4 mm
Použití: Okrasné kapkové hadice, kapkové hadie Neptune HW, Neptune PC, hadice bez odkapávačů PHW

3410.0160	 Spojka 16 mm	TAG	14,00	50
3410.0200	 Spojka 20 mm	TAG	19,00	50
3412.2016	 Spojka redukováná 20 x 16 mm	TAG	21,00	50
3414.016C	 Spojka redukováná 16 mm x 1/2" vnější závit	TAG	14,00	50
3414.016D	 Spojka redukováná 16 mm x 3/4" vnější závit	TAG	14,00	50
3414.020C	 Spojka redukováná 20 mm x 1/2" vnější závit	TAG	17,50	50
3414.020D	 Spojka redukováná 20 mm x 3/4" vnější závit	TAG	17,50	50
3415.016C	 Spojka redukováná 16 mm x 1/2" vnitřní závit	TAG	24,00	50
3416.016D	 Spojka redukováná 16 mm x 3/4" vnitřní závit	TAG	30,00	50
3432.0160	 Ucpávka 16 mm	TAG	14,00	50
3432.0200	 Ucpávka 20 mm	TAG	16,50	50
3436.2016	 Adaptér redukováný 20 x 16 mm	TAG	35,50	50
3450.0160	 T-kus 16 mm	TAG	35,50	50
3450.0200	 T-kus 20 mm	TAG	39,50	50
3452.1620	T-kus redukováný 20x16x20 mm	TAG	51,00	50
3452.2016	T-kus redukováný 16x20x16 mm	TAG	46,50	50

Poznámka.: K - Konečná cena, *) Do vyprodání zásob



Plastové tvarovky POLY s převlečnou maticí pro kapkové hadice PN4

Katalogové číslo	Popis	Skupina	Cena za kus bez DPH	Ks v boxu
3454.016C	 T-kus redukovaný 16 mm x 1/2" vnější závit	TAG	33,50	50
3454.016D		TAG	33,50	50
3454.020C		TAG	37,50	50
3454.020D		TAG	37,50	50
3455.016D	 T-kus redukovaný 16 mm x 3/4" vnitřní závit	TAG	59,00	50
3474.1620	 T-kus redukovaný 20x16x20 mm	TAG	57,00	50
3480.0160	 Koleno 16 mm	TAG	31,00	50
3480.0200		TAG	35,00	50
3482.2016	 Koleno redukované 16x20 mm	TAG	43,00	50
3484.016C	 Koleno 16 mm x 1/2 vnější závit	TAG	31,50	50
3484.016D		TAG	31,50	50
3484.020C		TAG	35,00	50
3484.020D		TAG	35,00	50
3485.016D	 Koleno redukované 16 mm x 3/4" vnitřní závit	TAG	51,00	50





Plastové tvarovky s převlečnou maticí pro kapkové hadice a potrubí PN6

Popis: Tvarovky s převlečnými maticemi pro kapkovou hadici nebo PE potrubí 16 a 20 mm
 Použití: Okrasné kapkové hadice, kapkové hadie Neptune HW, Neptune PC, hadice bez odkapávačů PHW,
 PE potrubí 16-20 mm PN6













6510.0160	 Spojka 16 mm	TAG	29,50	100
6510.0200		TAG	32,50	50
6515.2016	 Spojka redukovaná 20x16 mm	TAG	36,50	50
6520.016C	 Spojka redukovaná 16 mm x 1/2" vnější závit	TAG	19,50	50
6520.016D		TAG	19,50	50
6520.020C		TAG	22,50	50
6520.020D		TAG	22,50	50
6535.016D	 Spojka red. 16 mm x 3/4" převl. mat. vnitřní závit	TAG	41,50	50
6535.620D		TAG	41,50	50
6560.0160	 Ucpávka 16 mm	TAG	17,00	50
6560.0200		TAG	19,50	50
6610.0160	 T-kus 16x16x16 mm	TAG	45,00	50
6610.0200		TAG	56,00	30



Plastové tvarovky s převlečnou maticí pro kapkové hadice a potrubí PN6

Katalogové číslo	Popis	Skupina	Cena za kus	Ks v	
			bez DPH	boxu	
6620.016D		TAG	36,50	50	
6620.020D					T-kus 16 mm x 3/4" vnější závit
6625.016D		TAG	67,50	50	
6710.0160					T-kus 20 mm x 3/4" vnější závit
6710.0200		TAG	31,00	50	
6720.016C					Koleno 16 mm
6720.016D		TAG	25,50	50	
6720.020C					Koleno 16 mm x 1/2" vnější závit
6720.020D					Koleno 16 mm x 3/4" vnější závit
6720.020D					Koleno 20 mm x 1/2" vnější závit
6720.020D	Koleno 20 mm x 3/4" vnější závit	TAG	27,00	50	

Plastové kulové ventily pro kapkové hadice

3910.0160AG		Ventil pro kapkovou hadici 16 x 16 mm	TAG	24,50	50
3920.016CAG		Ventil pro kapk. hadici 16 mm x 1/2" vnější závit	TAG	25,50	50
3920.016DAG		Ventil pro kapk. hadici 16 mm x 3/4" vnější závit	TAG	25,50	50
3926.016DAG		Ventil pro kapk. hadici 16 mm x 3/4" vnitřní závit	TAG	42,00	50
3960.0160		Ventil s převlečnými maticemi 16 mm, PN6 pro hadice s tl. stěny do 1,7 mm	TAG	39,50	50
3960.0200		Ventil s převlečnými maticemi 20 mm, PN6 pro hadice s tl. stěny do 1,7 mm	TAG	42,00	50
3970.016D		Ventil Jolly s převlečnou maticí 16x3/4" vnější závit, PN6 pro hadice s tl. stěny do 1,7 mm	TAG	33,50	50
4010.000D		Ventil Jolly 3/4"x3/4" vnější závit, PN6	TAG	23,00	50
4015.000D		Ventil Jolly 3/4" vnější závit x 3/4" vnitřní závit, PN6	TAG	28,50	50
4060.000D		Ventil Jolly 3/4"x3/4" vnitřní závit, PN6	TAG	31,50	50
4232.0170		Ventil ozub 4 mm x Tape 16 mm Instalace kapk. Hadice Aquatraxx do LDPE potrubí.	TAG	39,00	50
4260.0160		Ventil POLY pro kapk. hadici nebo PE potrubí 16 mm s tl. stěny do 1,4 mm	TAG	35,00	50
4270.016D		Ventil POLY pro kapk. hadici nebo PE potrubí 16 mm x 3/4" vnější závit, tl. stěny do 1,4 mm	TAG	30,50	50
4760.0200		Kulový ventil EXCEL s převl. maticemi 20x20 mm, PN6 tl. stěny potrubí do 1,7 mm	TAG	65,00	50

Poznámka: K - Konečná cena, *) Do vyprodání zásob



Kapkové hadice Neptune HW a Neptune PC AS pro zemědělství

Katalogové číslo	Popis	Skupina	Cena za kus bez DPH	Ks v boxu
<p>Popis: Kapkové hadice s plochými odkapávači HW a PC AS zajistí závlahu podstatně delších vzdáleností než cylindrické odkapávače. Hadice se vyrábějí s různými roztečemi odkapávacích otvorů a s různými průtoky. Obratťe se na nás při volbě kapkové hadice.</p> <p>Použití: V zemědělství jako například ovocné sady, vinice, skleníky, školky, keře, květinové záhony</p>				
PTW16353020-5.0	 <p>Kapková hadice Neptune HW bez kompenzace tlaku průměr 16 mm, tl. stěny 0,9 mm, rozteč otvorů 30 cm, průtok 2 l/h při 1 bar, max. pracovní tlak 3,5 bar, role 500 m. Vyrobeno z primárního polyethylenu, černá barva. *)</p>	TAG	4 290,00	500 m
PPC16108016	 <p>Kapková hadice Neptune PC AS s kompenzací tlaku průměr 16 mm, tl. stěny 1,0 mm, rozteč otvorů 80 cm, průtok 1,6 l/h, max. pracovní tlak 3,5 bar, role 450 m, filtr 100 mikron. Možnost podzemní instalace. Vyrobeno z primárního polyethylenu, černá barva.</p>	TAG	4 873,00	450 m
PPC16108024	 <p>Kapková hadice Neptune PC AS s kompenzací tlaku průměr 16 mm, tl. stěny 1,0 mm, rozteč otvorů 80 cm, průtok 2,4 l/h, max. pracovní tlak 3,5 bar, role 450 m, filtr 100 mikron. Možnost podzemní instalace. Vyrobeno z primárního polyethylenu, černá barva. *)</p>	TAG	4 590,00	500 m
IT-FGP668	 <p>Přížkové těsnění pro přípojky, 3/8" vnitřní závit Instalace do potrubí HDPE/PVC 40 - 110 mm</p>	TAG	5,00	100
IT-FGA6191	 <p>Přípojka pro kapkovou hadici 16 mm x 3/8" vnější závit</p>	TAG	9,00	100
IT-FGA619	 <p>Přípojka pro kapkovou hadici 16 mm s 10 mm trnem instalace přímo do potrubí</p>	TAG	7,00	100
IT-FCC617	 <p>Spojka pro kapk. hadici 16 mm s těsnícím o-kroužkem</p>	TAG	5,00	100
1011231	 <p>Koncovka pro kapkovou hadici 16 mm</p>	TAG	7,50	50
1011233	 <p>Koncovka pro kapkovou hadici 20 mm</p>	TAG	8,50	50
IT-TAP140	 <p>Kleště pro uchycení kapkové hadice 16 mm k vodícímu drátu ve vinohradu</p>	K	5 410,00	1
IT-CPE40	 <p>Zásobník spon pro uchycení kapkové hadice 16 mm</p>	K	1 910,00	1
IT-BPE40	 <p>Spony pro uchycení kapkové hadice 16 mm k vodícímu drátu, obsah balení 650 ks</p>	TAG	525,00	650

Poznámka.: K - Konečná cena, *) Do vyprodání zásob



Kapkové hadice AquaTraXX PBX pro zemědělství

Katalogové číslo	Popis	Skupina	Cena za kus bez DPH	Ks v boxu
------------------	-------	---------	---------------------	-----------

Tenkostěnné kapkové hadice AquaTraXX PBX

Hadice se používají pro zavlažování sezónních plodin jako jsou rajčata, papriky, okurky, jahody, cibule a kukuřice.

Hadice jsou vyrobeny z primárního polyethylenu.

Minimální pracovní tlak 0,3 bar.

Maximální pracovní tlak 1,0 bar.

Technologie PBX pro zlepšení ochrany proti ucpání.

Hadice se liší tloušťkou stěny, roztečí odkapávacích otvorů a průtokem jednotlivých odkapávačů.

Tloušťka stěny: pro výběr tloušťky stěny mají vliv faktory jako druh půdy (s obsahem kamenů), počet sezón po kterou chceme závlahu využívat, zkušenosti instalační firmy.

Rozteč odkapávačů: pro výběr rozteče má vliv především druh půdy (jílovitá x písčitá) a pěstované plodiny.

Průtok odkapávačů: pro výběr průtoku mají vliv požadavky na množství vody, druh půdy a hydraulické limity systému.

Schéma funkce odkapávání hadice AquaTraXX PBX

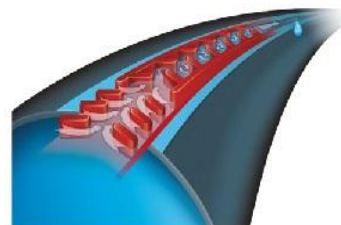
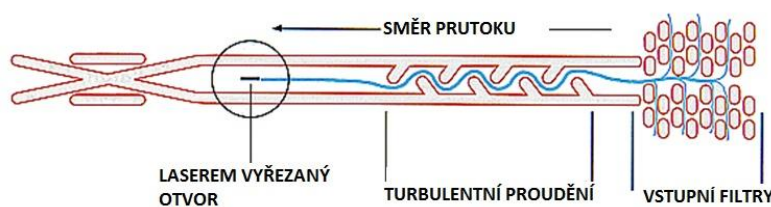

Nabídka typů hadic - konzultujte prosím vhodný typ a jeho dostupnost.

Průměr kapkových hadic (mm): 16, 22.

Rozteč odkapávacích otvorů (cm): 10, 15, 20, 30, 40, 45, 60.

Různé tloušťky stěn (mm): 0,125; 0,15; 0,175; 0,2; 0,25; 0,3; 0,38.









Průtoky odkapávačů (l/h): 0,3; 0,38; 0,42; 0,57; 0,64; 0,86; 1,14; 1,41; 2,13.

Pozn.: Průtok odkapávačů při pracovním tlaku 0,7 bar.

PA5060667-1000		Kapková hadice AquaTraXX PBX průměr 16 mm tl. stěny 0,15 mm (6 mil), rozteč odkapávačů 15 cm, průtok 0,87 l/h, doporučená filtrace 140 mesh, délka role 3 048 m *)	TAG	8 590,00	role
RA5060834		Kapková hadice AquaTraXX PBX průměr 16 mm tl. stěny 0,15 mm (6 mil), rozteč odkapávačů 20 cm, průtok 0,87 l/h, doporučená filtrace 140 mesh, délka role 3 300 m	TAG	8 320,00	role
RA5080867-25		Kapková hadice AquaTraXX PBX průměr 16 mm tl. stěny 0,2 mm (8 mil), rozteč odkapávačů 20 cm, průtok 1,14 l/h, doporučená filtrace 120 mesh, délka role 250 m Rozšíření závlahové sady U-kit	TAG	1 150,00	role
NTX16062008-34		Kapková hadice Neptune N průměr 16 mm tl. stěny 0,15 mm (6 mil), rozteč odkapávačů 20 cm, průtok 0,85 l/h, doporučená filtrace 120 mesh, délka role 3 400 m	TAG	6 090,00	role

Poznámka: K - Konečná cena, *) Do vyprodání zásob



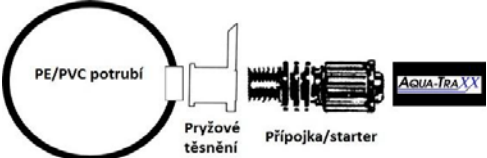

Tvarovky pro připojení hadice AquaTraXX k různým typům potrubí

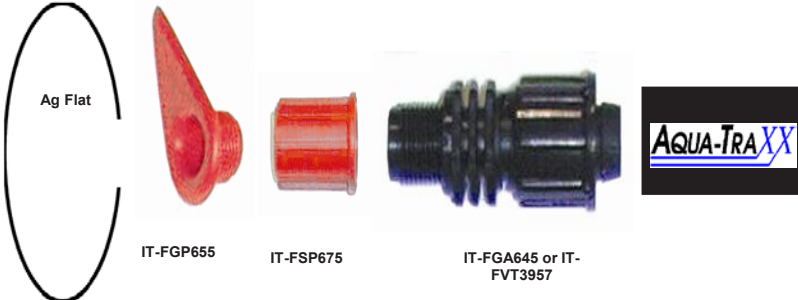
Katalogové číslo	Popis	Skupina	Cena za kus bez DPH	Ks v boxu
IT-FGP668	 Těsnění pro přípojky, 3/8" vnitřní závit Instalace do potrubí HDPE/PVC 40 - 110 mm	TAG	5,00	1
IT-FGA645	 Přípojka starter 16 mm x 3/8"	TAG	10,00	1
IT-FGA646	 Přípojka starter 16 mm x 3/4"	TAG	10,00	1
IT-FVT3957	 Přípojka starter 16 mm x 3/8" s uzavíracím ventilem	TAG	30,00	1
IT-FCC636	 Spojka pro tenkostěnnou hadici 16 mm	TAG	10,00	1
4220.017B	 Ventil 16 mm x 3/8" s připojením na AquaTraxx	TAG	24,00	1
IT-FLP665	 Děrovač pro Ag-flat - 14 mm	K	1 899,00	1
IT-FGP655	 Stěnová průchodka pro Ag-Flat potrubí, závit 3/8"	TAG	11,00	1
IT-FSP675	 Spojka 3/8"x3/8" vnitřní	TAG	9,00	1





Ag-Flat potrubí vedené po povrchu - pro kapkové hadice a minipostřikovače

LF-A204-100	 Ploché potrubí Ag-Flat 2", prac. tlak 4 bar, role 100 m Ze syntetického třívrstvého vysoce pevného polyesteru K dispozici další dimenze od 3" do 6"	TAG	7 236,00	1
6250.0530	 Spojka LAY-FLAT 53 mm (2") K dispozici další dimenze od 3" do 6"	TAG	99,00	1
6260.053H	 Přechodka LAY-FLAT 53 mm x 2" vnější závit K dispozici další dimenze od 3" do 6"	TAG	88,00	1
235070SS	 Hadicová spona 50 -70 mm, nerezová Pro uchycení Ag-Flat potrubí na spojky a přechodky K dispozici i další dimenze	PCR	19,00	1

Poznámka.: K - Konečná cena, *) Do vyprodání zásob



U-kit a odkapávače

Katalogové číslo	Popis	Skupina	Cena za kus bez DPH	Ks v boxu
U-Kit 250	<p>Závlahová sada U-kit 250 *)</p> <p>Popis: Min. pracovní tlak systému je 2,0 bar. Max. délka řádku kapkové hadice je 125 m. Modré pruhy instalujte směrem nahoru.</p> <p>Popis instalace je uveden na obalu závlahové sady.</p> <p>Použití: Závlahová sada je určena pro snadnou a efektivní dodávku vody k rostlinám v řádcích na zeleninových záhonech.</p> <p>Obsah balení: Filtr, regulátor tlaku VRR, závitové tvarovky, přechodka 20 x 3/4" vnější závit, 2 ks koleno 20 mm, 1 ks T-kus 20 mm, děrovač 3 mm, 2 ks ucpávek 20 mm, 15 ks kulových ventilů pro napojení kapkové hadice na potrubí, plastové kolíky pro fixaci kapkové hadice k půdě, teflonová páska, potrubí 20 mm délky 25 m, kapková hadice Aquatraxx (RA5080867-2,5).</p> <p>Řídící jednotka není součástí této sady.</p>	TAG	3 630,00	1
RA5080867-25	<p>Kapková hadice AquaTraXX PBX průměr 16 mm tl. stěny 0,2 mm (8 mil), rozteč odkapávačů 20 cm, průtok 1,14 l/h, doporučená filtrace 120 mesh, délka role 250 m</p> <p>Rozšíření závlahové sady U-kit</p>	TAG	1 150,00	role

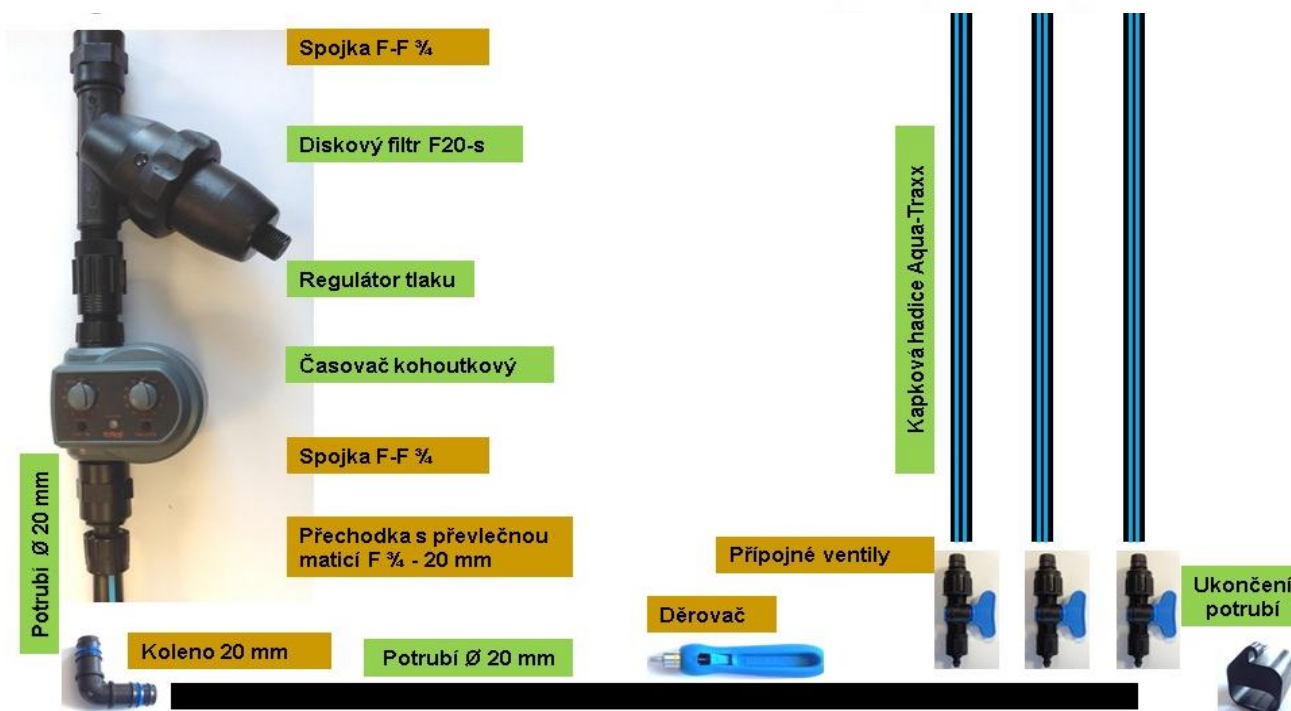

1115.0020		<p>Odkapávač NIKE 2</p> <p>Odkapávač NIKE 2 s kompenzací tlaku, průtok 2 l/h</p>	TAG	7,00	100
IT-DNK-LO-3		<p>Odkapávače řady EuroKey, 0,5-2,0 bar</p> <p>Odkapávač EuroKey 2,6-4,4 l/h, bílý disk</p>	TAG	6,50	100
IT-DNK-ME-3		Odkapávač EuroKey 3,7-7,6 l/h, zelený disk	TAG	6,50	100
IT-DNK-HI-3		Odkapávač EuroKey 7,9-14,2 l/h, modrý disk	TAG	6,50	100
EU-DNK08-2-RED		Odkapávač EuroKey 8 l/h turbulentní proudění, červený *)	TAG	6,00	100

Poznámka: K - Konečná cena, *) Do vyprodání zásob



Odkapávače NGE SF a pavouky



TORO

Katalogové číslo	Popis	Skupina	Cena za kus bez DPH	Ks v boxu
------------------	-------	---------	---------------------	-----------



Odkapávače s kompenzací tlaku a samočisticím systémem série NGE-SF

4 mm venkovní připojení, silikonová membrána
Rozsah regulovaného tlaku 0,6 - 4,1 bar
Doporučená filtrace: 120 mikronů
Použití: skleníky, květináče apod.

DPCT02-MA-BLUE		Odkapávač s reg.tlaku NGE SF 2 l/h, modrý	TAG	6,50	100
DPCT04-MA-BLK		Odkapávač s reg.tlaku NGE SF 4 l/h, černý	TAG	6,50	100
DPCT08-MA-RED		Odkapávač s reg.tlaku NGE SF 8 l/h, červený	TAG	6,50	100

Příslušenství pro odkapávače NGE SF

Pro zavlažování ve sklenících, školkách a pro rostliny v květináčích.
Vhodné pro technologie s přesným dávkováním vody.

IT-DBS1KQBX-80		Pavouk 1 výstup - černý, sada 80 cm	TAG	10,00	100
IT-DBS2KSTX-60		Pavouk 2 výstupy - černý, sada 60 cm	TAG	19,00	50
IT-DBS2KSTX-80		Pavouk 2 výstupy - černý, sada 80 cm	TAG	21,00	50
IT-DBS4KSTX-60		Pavouk 4 výstupy - černý, sada 60 cm	TAG	35,00	25
IT-DBS4KSTX-80		Pavouk 4 výstupy - černý, sada 80 cm	TAG	38,00	25



Pavouky si můžete také libovolně poskládat z komponentů viz níže.

K sestavení pavouku potřebujete adaptér, mikrohadíčku PEVA 3x5 mm a jehly.

IT-FBST1	(A)	1-cestný adaptér rovný pro pavouk - 1 výstup, černý	TAG	4,00	100
IT-FBST2	(B)	2-cestný adaptér T-kus pro pavouk - 2 výstup, černý	TAG	6,00	100
IT-FBST4	(C)	4-cestný adaptér kříž pro pavouk - 4 výstupy, černý	TAG	7,00	100

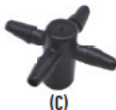

IT-IPST0301-B	(D)	Jehla rovná, černá	TAG	4,00	1000
IT-IPST0301Q-B	(E)	Jehla koleno, černá	TAG	4,00	1000
IT-EHD503PEVA		Mikrohadíčka PEVA 3x5 mm metráž	TAG	9,00	500

Poznámka.: K - Konečná cena, *) Do vyprodání zásob







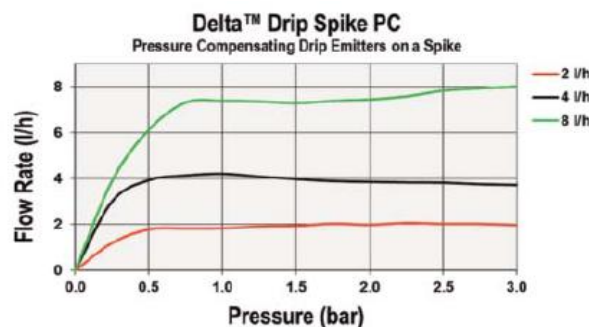
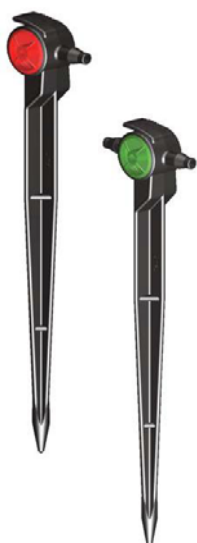

Mikrozávlaha komponenty

Katalogové číslo	Popis	Skupina	Cena za kus bez DPH	Ks v boxu
Mikrohadičky - kapiláry				
Systém mikrohadiček se používá pro dodávky vody ke květináčům ve sklenících a školkách. Jehla zajistí fixaci hadičky u rostliny.				
IT-RCP908100-1	Mikrohadička - kapilára 3,2 x 0,8 mm x 100 cm	TAG	4,00	500
IT-IPS0305-A	Jehla - držák kapilár, 3,2 mm, černá	TAG	3,00	1000
Odkapávač Delta™ Drip Skipe PC				
Kompenzace tlaku 1,0 - 3,0 bar, filtrace 100 mikron. 4,5 mm trn pro napojení na mikrohadičky EHD504. Spojka 4 mm pro napojení na potrubí není součástí. Dostupný ve dvou variantách: koncový a průběžný.				
202744	Odkapávač Delta™ Drip Skipe PC, 2 l/h, koncový, červený	TAG	19,50	25
202754	Odkapávač Delta™ Drip Skipe PC, 4 l/h, koncový, černý	TAG	19,50	25
202764	Odkapávač Delta™ Drip Skipe PC, 8 l/h, koncový, zelený	TAG	19,50	25
202774	Odkapávač Delta™ Drip Skipe PC, 2 l/h, průběžný, červený	TAG	21,50	25
202784	Odkapávač Delta™ Drip Skipe PC, 4 l/h, průběžný, černý	TAG	21,50	25
202794	Odkapávač Delta™ Drip Skipe PC, 8 l/h, průběžný, zelený	TAG	21,50	25
205026	Mlžící tryska Aquila™ Micro Mist Průtok 9 - 18 l/h, rozsah tlaku 0,5 - 2,5 bar Doporučený pracovní tlak 1,0 bar Vstup - vnější závit. Instalace přímo na potrubí. Ideální pro chlazení rostlin.	TAG	8,00	100
Mlžící trysky Fogger				
Pracovní tlak 0,75 - 2,25 bar, dostřik 0,6 - 1,5 m Závlaha pěstebních ploch, keřů a stromů pro snížení teploty vzduchu				
SFJ408	Fogger, průtok 8 l/h, 4 mm trn	TAG	22,00	100
SFL416	Fogger, průtok 16 l/h, 4 mm trn	TAG	22,00	100
IT-IPS0304-1	Kolík pro mikrohadičku 4 mm Instalace pomocí mikrohadičky EHD504 a spojky FCC0400	TAG	4,00	1





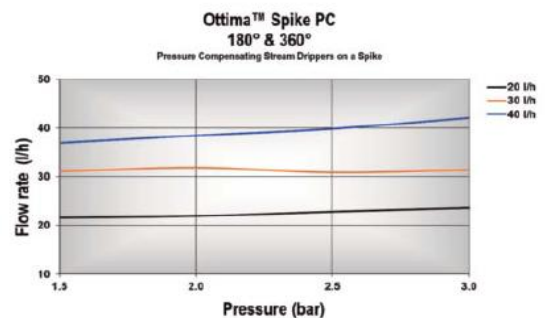

Mikrozávlaha komponenty

Katalogové číslo	Popis	Skupina	Cena za kus bez DPH	Ks v boxu
EU-DAK15	 <p>Minipostřikovač Toro Varistake® s kolíkem 12 cm Nastavitelný průtok 0 - 40 l/h, 8 paprsků, celokruhový 360° Pracovní tlak 0,75 - 2,25 bar Včetně spojky 4 mm pro připojení mikrohadičky EHD504</p>	TAG	10,00	1
EU-DAK05	 <p>Minipostřikovač Toro Varis® pro připojení na potrubí Nastavitelný průtok 0 - 40 l/h, 8 paprsků, celokruhový 360° Pracovní tlak 0,75 - 2,25 bar 4 mm trn pro instalaci na potrubí</p>	TAG	6,50	200
1011292	 <p>Minipostřikovač Trickler pro připojení na potrubí Nastavitelný průtok 0 - 30 l/h, 12 paprsků Pracovní tlak 0,75 - 2,25 bar 4 mm závit pro instalaci na potrubí</p>	TAG	10,00	100
203264	  <p>Mikropostřikovač Ottima™ Spike PC 360° s kolíkem 15 cm Průtok 30 l/h, 8 paprsků, kompenzační tlaku 1,5 - 3,0 bar, filtrace 130 mikronů 4,5 mm trn pro napojení na mikrohadičky EHD504 Spojka 4 mm pro napojení na potrubí není součástí Instaluje se jako koncový prvek na větvi</p>	TAG	33,50	25
204354	 <p>Mikropostřikovač Ottima™ Spike PC 180° s kolíkem 15 cm Průtok 30 l/h, 5 paprsků, kompenzační tlaku 1,5 - 3,0 bar, filtrace 130 mikronů 4,5 mm trn pro napojení na mikrohadičky EHD504 Spojka 4 mm pro napojení na potrubí není součástí Instaluje se jako koncový prvek na větvi</p>	TAG	33,50	25
204334	 <p>Mikropostřikovač Ottima™ Spike PC 360° s kolíkem 15 cm Průtok 30 l/h, 8 paprsků, kompenzační tlaku 1,5 - 3,0 bar, filtrace 130 mikronů 4,5 mm trn pro napojení na mikrohadičky EHD504 Spojka 4 mm pro napojení na potrubí není součástí Instaluje se jako průběžný prvek na větvi</p>	TAG	36,50	25
204374	 <p>Mikropostřikovač Ottima™ Spike PC 180° s kolíkem 15 cm Průtok 30 l/h, 5 paprsků, kompenzační tlaku 1,5 - 3,0 bar, filtrace 130 mikronů 4,5 mm trn pro napojení na mikrohadičky EHD504 Spojka 4 mm pro napojení na potrubí není součástí Instaluje se jako průběžný prvek na větvi</p>	TAG	36,50	25





Mikrozávlaha komponenty

Katalogové číslo	Popis	Skupina	Cena za kus bez DPH	Ks v boxu
EHD504	 Mikrohadička PE Pro připojení minipostřikovačů Varistake, odkapávačů Delta™ Drip Skipe PC, mikropostřikovačů Ottima™ Spike PC 360° a 180°, minipostřikovačů WB. Cena za 1 m Vnitřní průměr 4 mm	TAG	6,50	250 m
SE0510100M	(A)  Příslušenství pro mikrozávlahu Přípojka 5,5 mm vroubk. vnější (B), instalace na EHD504	TAG	9,00	50
SE05100100	(B)  Přípojka 5,5 mm vroubk. vnitřní (A), instalace do potrubí	TAG	9,00	50
10510120	 Ucpávka k přípojce 5,5 mm (A)	TAG	12,00	1
SE031505M	(C) Protiodkapávací ventil *)	TAG	48,00	50
FCC0400	(D) Spojka k mikrozávlaze 4 mm	TAG	4,00	1
FEE0400	(E) Koleno k mikrozávlaze 4 mm	TAG	6,00	1
FTT0400	(F) T-kus k mikrozávlaze 4 mm	TAG	6,00	1
FPG02	(G) Zátka k mikrozávlaze 4 mm	TAG	4,00	1
104536	(H) Hadicová spona s 4 mm adaptérem pro EHD504	TAG	9,50	1
	(C)  (D)  (E)  (F)  (G)  (H) 			
EU-SHW401-2N	 Probublávač Nastavitelný průtok 8,0 - 22,5 l/min při tlaku 1,5 to 5 bar, 1/2" vnitřní závit	TAG	19,00	1
SBB601	 Varijet s regulačním miniventilem Varijet 360°, dostřik 1,25 - 1,95 m při tlaku 0,5 - 2,5 bar	TAG	40,00	1
SBB607	Varijet 180°, dostřik 1,7 - 2,9 m při tlaku 0,5 - 2,5 bar	TAG	40,00	1
SBB609	Varijet 90°, dostřik 1,7 - 2,9 m při tlaku 0,5 - 2,5 bar Výstup 4 mm závit Instalace na potrubí nebo na nástavce viz níže	TAG	40,00	1
1011137	 Varijet - příslušenství Microjet kolík, délka 30 cm	TAG	24,00	1
IT-FBJ02	Nástavec 20 cm	TAG	8,00	1
IT-FBJ04	Nástavec 30 cm	TAG	9,00	1
IT-FBJ06	Nástavec 45 cm	TAG	11,00	1
IT-FVT04	 Miniventil 4 mm, 2x vnější závit	TAG	57,00	1
IT-FVT04-1	 Miniventil 4 mm, 2x trn	TAG	40,00	1
IT-FBG02	 Microjet adaptér, 2x 4 mm vnější závit	TAG	14,00	1
IT-FBG04	 Microjet adaptér, vnější závit x trn	TAG	14,50	1
IT-FBG01	 Microjet děrovač a klíč pro instalaci	TAG	60,00	1
1011111B	 Plastový filtr In-line, 80 mesh, průměr 16 mm, 2x trn	TAG	95,00	1
1011113B	Plastový filtr In-line, 80 mesh, průměr 25 mm, 2x trn	TAG	99,00	1

Poznámka.: K - Konečná cena, *) Do vyprodání zásob



Minipostřikovače WB VI Classic, PC a WB VII PC pro zálahu polních kultur

Katalogové číslo	Popis	Skupina	Cena za kus bez DPH	Ks v boxu
------------------	-------	---------	------------------------	--------------

Minipostřikovače WB VI Classic, PC a WB VII PC - pro zálahu polních kultur

Použití: Sady, pěstební a školkařské plochy, zelenina, zálaha stromů









Instalace na potrubí pomocí tvarovek:



- 1) Minipostřikovač WB
- 2) Adaptér IT-IPG10091
- 3) Mikrohadička 4 mm EHD504
- 4) Adaptéry SE05100M a SE05100100, pro napojení na LDPE potrubí
- 5) Kolík 40 cm, IT-IPS0406-1

*druhá možnost instalace pomocí setu 1014372:

Součástí je kolík 36 cm, mikrohadička, adaptér 3/8" závit a adaptér pro napojení na potrubí.

1014272		Minipostřikovač WB VI Classic, bílá tryska 3/8" vnější závit, průtok 55 l/h, dostřik 3,45 m při tlaku 1,5 bar	TAG	35,50	1
1014282		Minipostřikovač WB VI Classic, bílá tryska 3/8" vnější závit, průtok 55 l/h, dostřik 0,7 m při tlaku 1,5 bar	TAG	38,00	1
1014283		Minipostřikovač WB VI Classic, hnědá tryska 3/8" vnější závit, průtok 76 l/h, dostřik 0,75 m při tlaku 1,5 bar	TAG	38,00	1
1014758		Minipostřikovač WB VI PC, hnědá tryska 3/8" vnější závit, průtok 37 l/h, dostřik 2,25 m při tlaku 2,0 bar *)	TAG	65,00	1
1014762		Minipostřikovač WB VI PC, šedá tryska 3/8" vnější závit, průtok 90 l/h, dostřik 4,3 m při tlaku 2,0 bar *)	TAG	65,00	1
1014772		Minipostřikovač WB VI PC, zelená tryska 3/8" vnější závit, průtok 56 l/h, dostřik 0,75 m při tlaku 2,0 bar *)	TAG	68,00	1

Obrat'te se na nás s dotazem na dostupnost minipostřikovačů WB s jinou specifikací.

EU-IPG10091		Adaptér pro postřikovač Wb VI, trn 4 mm x 3/8" vnitřní závit, otvor pro upevnění kolíku průměr 5 mm	TAG	14,00	1
IT-IPS0406-1		Kolík plastový pro upevnění minipostřikovačů WB 5 mm, délka 40 cm	TAG	8,00	1
1014372		Kolík pro upevnění Minipostřikovačů WB, délka 36 cm s přívodní mikrohadičkou 7x5 mm délky 60 cm	TAG	69,00	1





Rotační postřikovač R10

Katalogové číslo	Popis	Skupina	Cena za kus bez DPH	Ks v boxu
------------------	-------	---------	---------------------	-----------

Rotační postřikovač R10

Popis: Celokruhový postřikovač, průtok od 61 - 242 l/h dle volby trysek a usměrňovače proudu vody ("PLATE").

Použití: Sady, pěstební a školkařské plochy, zelenina, zálaha stromů

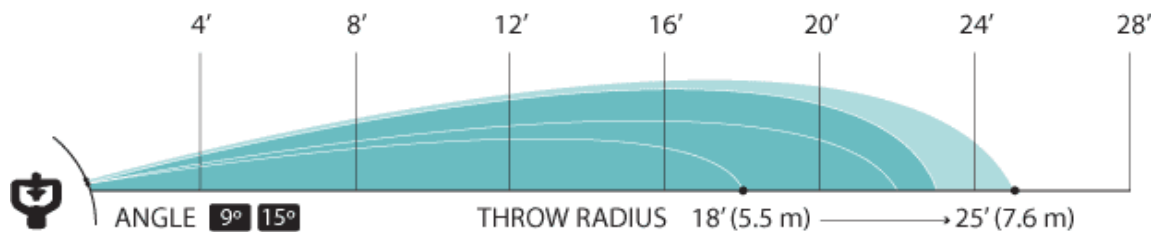

9913-2145	(A)	Postřikovač R10, ACME vnitřní závit Červený rotor P2 úhel paprsku 9°, tryska světle fialová Průtok 80 l/h při 2,5 bar, dosah 5,5 - 6,1 m, rozsah tlaku 1,75 - 3,25 bar Instalace pomocí připojovací hadičky FT5 nebo adaptéru 9316-002	TAG	122,00	1
-----------	-----	--	-----	--------	---



9913-1145		Postřikovač R10, 1/2" vnější závit Červený rotor P2 úhel paprsku 9°, tryska světle fialová Průtok 80 l/h při 2,5 bar, dosah 5,5 - 6,1 m, rozsah tlaku 1,75 - 3,25 bar Instalace možná přímo na přechod z potrubí.	TAG	122,00	1
-----------	--	---	-----	--------	---

Obratě se na nás s dotazem na dostupnost postřikovačů R10 s jinou specifikací.

9316-002	(B)	Adaptér ACME závit x 1/2" vnější závit	TAG	27,00	1
9879	(C)	Usměrňovač vody pro úhel 180° pro R10/R2000	TAG	121,00	1
9737-048	(D)	Připojovací hadička FT5, délka 122 cm	TAG	142,00	1
9725-048	(E)	Kolík kovový, prům. 8 mm, délka 122 cm	TAG	116,00	1
9776	(F)	Děrovač ruční, 10 mm, bílý pro FT5	TAG	434,00	1

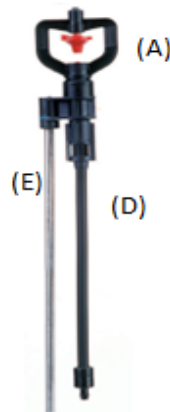



Rotační postřikovač R2000

Katalogové číslo	Popis	Skupina	Cena za kus bez DPH	Ks v boxu
------------------	-------	---------	---------------------	-----------

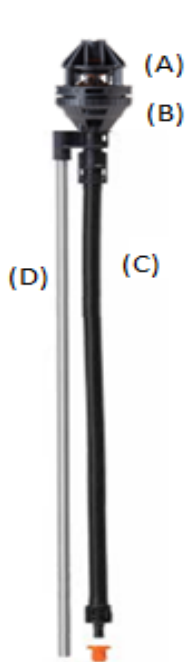

- Rotační postřikovač R2000**
- (A) Popis: Celokruhový postřikovač, průtok od 150 - 792 l/h dle volby trysek a usměrňovače proudu vody ("PLATE").
- (B) Použití: Sady, pěstební a školkařské plochy, zelenina, zálaha stromů, protimrazová zálaha

Instalace: Pro sestavení potřebujete následující produkty:

- 1) Víko postřikovače R2000 osazené usměrňovačem proudu
- 2) Tělo postřikovače R2000 osazené tryskou
- 3) Připojovací hadičku FT5 nebo jinou dle vašeho přání
- 4) Kolík pro fixaci do půdy
- 5) Děrovač pro instalaci hadičky do potrubí
- 6) V případě snížení úhlu dostřiku na 180° použijte Roadguard usměrňovač vody



10519-1424	(A)	Víko postř. R2000, černý K4 PLATE, úhel paprsku 24° Dostřik 8,8 - 11,0 m, rozsah tlaku 2,0 - 4,0 bar	TAG	253,00	1
10519-1524	(A)	Víko postř. R2000, modrý K5 PLATE, úhel paprsku 24° Dostřik 10,7 - 11,6 m, rozsah tlaku 2,0 - 4,0 bar	TAG	253,00	1
9223-200	(B)	Tělo postř. R2000, tryska 1,5 FC průtok 454 l/h s kompenzací průtoku v rozsahu tlaku 2,0 - 4,0 bar	TAG	82,00	1
9223-250	(B)	Tělo postř. R2000, tryska 2,5 FC průtok 568 l/h s kompenzací průtoku v rozsahu tlaku 2,0 - 4,0 bar	TAG	82,00	1

Obraťte se na nás s dotazem na dostupnost postřikovačů R2000 s jinou specifikací.

9737-048	(C)	Připojovací hadička FT5, délka 122 cm	TAG	142,00	1
9725-048	(D)	Kolík kovový, prům. 8 mm, délka 122 cm	TAG	116,00	1
9776	(E)	Děrovač ruční, 10 mm, bílý pro FT5	TAG	434,00	1
10689	(F)	Kleště pro servis postřikovače R2000	TAG	819,00	1
9879	(G)	Roadguard usměrňovač vody pro úhel 180° pro R10/R2000	TAG	121,00	1
9316-002	(H)	Adaptér ACME závit x 1/2" vnější závit	TAG	27,00	1

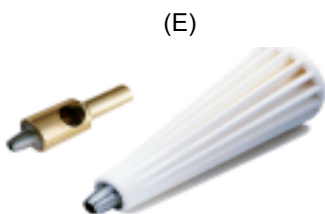
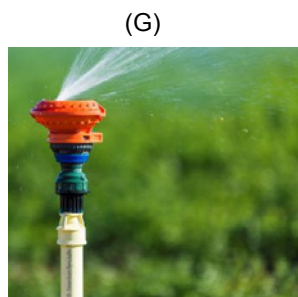



Mikrozávlaha komponenty





Katalogové číslo	Popis	Skupina	Cena za kus bez DPH	Ks v boxu
1950.0004	 Mlžící tryska - 4 výstupy Průtok: 28 l/h Rozsah tlaku: 2,5 - 4,0 bar Dostřik: 0,9 - 1,0 m Součástí balení je protiodkapávací ventil i trn 4 mm pro napojení na potrubí	TAG	189,00	1
1960.0000	 Mikropostřikovač SprinNet Průtok: 35 - 140 l/h, rozsah tlaku: 2,0 - 3,0 bar Kit SprinNet včetně protiodkapávacího ventilu včetně trn 4 mm pro napojení na potrubí	TAG	98,00	1
1960.0001	 Tryska žlutá, dostřik: 2,0 - 2,5 m	TAG	23,50	1
1960.0002	 Tryska šedá, dostřik: 3,0 - 3,5 m	TAG	23,50	1
1960.0003	 Tryska zelená, dostřik: 4,0 - 4,5 m	TAG	23,50	1

Přihnojovací injektory

AAK183	Sada sání injektoru 1" - 6/4"	TAG	3 764,00	1
AAK184	Sada sání injektoru 1/2" - 3/4"	TAG	1 818,00	1
AIC287-P	Injektor MAZZEI 1/2" Poly	TAG	1 065,00	1
AIC584-PPG	Injektor 3/4" Poly	TAG	1 016,00	1
AIC1078-PPG	Injektor 1" Poly	TAG	1 754,00	1
AIC1583	Injektor model 1583, 6/4" BSP závit, PVDF (Kynar)	TAG	5 778,00	1
AIC1583-PPG	Injektor 6/4" Poly	TAG	2 177,00	1
AS-84006	Filtr pro injektor 1/2" a 3/4", 6 mm připojení *)	TAG	744,00	1
AS-84120	Filtr pro injektor 1" a 6/4", 12 mm připojení *)	TAG	744,00	1

Vysoce efektivní, jednoduchý a bezpečný systém dávkování vzduchu nebo kapaliny využívající rozdílů tlaků v potrubí (princip Venturiho trubice). Využívá se zejména pro přihnojování v zemědělství a zahradnictví nebo pro okysličování.

Vodou poháněná přihnojovací čerpadla Mixtron

MX.150.P054	 Mixtron 150, 3/4" vnější závit, maximální průtok 1,5 m ³ /h, Pracovní tlak 0,3 - 6,0 bar, rozsah sání koncentráту 0,5 - 4,0 %	TAG	11 615,00	1
MX.250.P054	 Mixtron 250, 3/4" vnější závit, maximální průtok 2,5 m ³ /h, Pracovní tlak 0,3 - 6,0 bar, rozsah sání koncentráту 0,5 - 4,0 %	TAG	11 825,00	1
MX.300.P022	 Mixtron 300, 3/4" vnější závit, maximální průtok 3 m ³ /h, Pracovní tlak 0,3 - 6,0 bar, rozsah sání koncentráту 0,2 - 2,0 %	TAG	11 725,00	1
MX.900.P022	 Mixtron 900, 6/4" vnější závit, maximální průtok 9 m ³ /h, Pracovní tlak 0,3 - 8,0 bar, rozsah sání koncentráту 0,2 - 2,0 %	TAG	43 250,00	1

Dávkovací čerpadla Mixtron jsou vyrobené z kvalitních plastů s dlouhou životností. Používá se v různých odvětvích pro dávkování hnojiv. Dávkovače pracují bez elektrické energie.



Vodou poháněná přihnojovací čerpadla Dosatron

Katalogové číslo	Popis	Skupina	Cena za kus bez DPH	Ks v boxu
D3GL2VF	Dosatron D3, 3/4" vnější závit, průtok 0,01- 3 m ³ /h, Pracovní tlak 0,3 - 6,0 bar, rozsah sání koncentráту 0,2 - 2,0 %	ALP	16 528,00	1
D45RE15VF	Dosatron D45, 5/4" vnější závit, průtok 0,1 - 4,5 m ³ /h, Pracovní tlak 0,5 - 5,0 bar, rozsah sání koncentráту 0,2 - 1,5 %	ALP	31 039,00	1
D9GL2BPVF	Dosatron D9, 6/4" vnější závit, 0,5 - 9 m ³ /h, Pracovní tlak 0,3 - 8,0 bar, rozsah sání koncentráту 0,2 - 2,0 %	ALP	39 303,00	1
D20GL2VF	Dosatron D20, 2" vnější závit, průtok 1,0 - 20 m ³ /h Pracovní tlak 0,12 - 10,0 bar, rozsah sání koncentráту 0,2 - 2,0 %	ALP	89 086,00	1



Dávkovací čerpadla Dosatron slouží pro přesné proporcionální (poměrové) dávkování tekutých přípravků do vody. Dávkoč pracuje bez elektrické energie. Přesnost dávkování není závislá na změnách průtoku a tlaku v hlavním potrubí.

Odvzdušňovací ventily

Katalogové číslo	Popis	Skupina	Cena za kus bez DPH	Ks v boxu
ARV-1-K	Odvzdušňovací ventil kinetický 1"	TAG	581,00	1
ARV-2-K	Odvzdušňovací ventil kinetický 2"	TAG	1 194,00	1
ARV-1-A	Odvzdušňovací ventil automatický 1"	TAG	1 048,00	1
ARV-2-KA	Odvzdušňovací ventil s dvojitým efektem 2"	TAG	3 181,00	1



Odvzdušňovací ventily vypustí vzduch z potrubí při tlakování systému vodou. Naopak, když se v systému vytvoří podtlak, tak umožní opět přisátí vzduchu a tím zabrání poškození potrubí.

Jejich použití se doporučuje na rozsáhlejších závlahových systémech. Automatické ventily na rozdíl od kinetických navíc vypouští případný vzduch i během provozu a ne pouze při tlakování.

Pískové filtrační stanice Lama

Tělesa pískových filtrů LAMA jsou vyrobeny z kvalitní oceli.
Potrubí spojující tělesa pískové filtrace je k dodání buď ocelové, z PE nebo z nerezové oceli.
Filtrační stanice mohou být s manuálním ovládáním nebo plně automatizované. Automatizované filtrační stanice jsou ovládány řídicími jednotkami, které spouští zpětný proplach v případě zanešení filtračního média nečistotami.
Doporučený maximální pracovní tlak 8 bar.
Jako filtrační médium je použit křemičitý písek frakce 0,7 - 1,2 mm.
Pískové filtrace je vhodné použít při biologickém znečištění zdroje vody.

Pro zpracování konkrétní nabídky nás prosím kontaktujte



na dotaz



Lamelové filtry AZUD

AZUD

Katalogové číslo	Popis	Skupina	Cena za kus bez DPH	Ks v boxu
------------------	-------	---------	---------------------	-----------

Filtry AZUD jsou vyrobeny z kvalitního polypropylenu.
 Jako filtrační médium jsou použity lamely. Výhodou filtrů je robustní konstrukce těla a jednoduchá možnost čištění díky matici, která umožní uvolnění lamel.
 Na filtr je možné přidat manometry na vstup a výstup pro zjišťování stavu zanešení filtru.
 Filtr má připravený závit pro odkalovací ventil.

17L1A120		Filtr 3/4" lamelový, 130 mikronů Max. průtok 83 l/min, max. prac. tlak 8 bar	SAL	254,00
17L1B120		Filtr 1" lamelový, 130 mikronů Max. průtok 100 l/min, max. prac. tlak 8 bar	SAL	254,00
17L1C120		Filtr 5/4" lamelový, 130 mikronů Max. průtok 166 l/min, max. prac. tlak 8 bar	SAL	542,00
17L1E120		Filtr 6/4" SUPER lamelový, 130 mikronů Max. průtok 333 l/min, max. prac. tlak 8 bar	SAL	895,00
17L1F120		Filtr 2" lamelový, 130 mikronů Max. průtok 416 l/min, max. prac. tlak 8 bar	SAL	895,00

Rozměry

Model	A - B	H	W	X	D
3/4"	3/4" BSP	173	185	158	83
1"	1" BSP	173	190	168	83
1 1/4"	1 1/4" BSP	202	231	231	115
1 1/2"	1 1/2" BSP	202	231	231	115
1 1/2" SUPER	1 1/2" BSP	242	261	252	144
2"	2" BSP	248	270	267	144

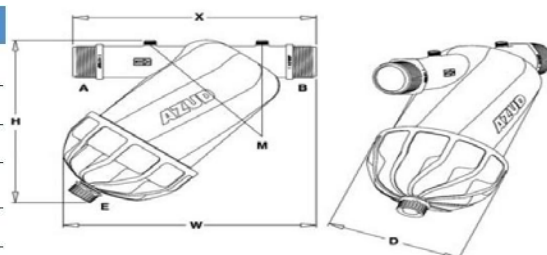

Lamelové a sítkové filtry Toro

TORO



EU-ABF2015-2SW		Filtr 3/4" sítkový Toro, 150/100 (mesh/mikron) Max. průtok 80 l/min, max. prac. tlak 10 bar Malá velikost těla filtru	TAG	169,00
EU-ABF2515-2SW		Filtr 1" sítkový Toro, 150/100 (mesh/mikron) Max. průtok 80 l/min, max. prac. tlak 10 bar Malá velikost těla filtru	TAG	169,00
EU-ABF2515-3FW		Filtr 1" diskový Toro, 150/100 (mesh/mikron) Max. průtok 200 l/min, max. prac. tlak 10 bar	TAG	419,00
EU-ABF3215-3FW		Filtr 5/4" diskový Toro, 150/100 (mesh/mikron) Max. průtok 250 l/min, max. prac. tlak 10 bar	TAG	425,00
EU-ABF4015-3FW		Filtr 6/4" diskový Toro, 150/100 (mesh/mikron) Max. průtok 300 l/min, max. prac. tlak 10 bar	TAG	429,00

Poznámka: K - Konečná cena, *) Do vyprodání zásob





Filtry Honeywell

Honeywell

Katalogové číslo	Popis	Skupina	Cena za kus	Ks v
			bez DPH	boxu
F74CS-1AA	 Filtr 1" - 110 mikron, PN16 Max. průtok 90 l/min, proplach za provozu	HNW	3 950,00	1
Z74S-AN	Programov. automatika pro FK74, 24 V, 230 V, IP55	HNW	3 860,00	1
F76S-1AA	 Filtr 1" - 150/100 (mesh/mikron) PN16 Max. průtok 90 l/min, proplach za provozu	HNW	16 180,00	1
F76S-2AA	Filtr 2" - 150/100 (mesh/mikron) PN16 Max. průtok 300 l/min, proplach za provozu	HNW	29 010,00	1
Z11S-A	Programovatelná automatika pro F76S, 230 V, IP55	HNW	12 050,00	1

Filtry diskové AZUD HELIX SYSTEM

AZUD

17A2NRH8	 Filtr 2" diskový, max. průtok 30 m ³ /h (100 mikronů) Filtrační plocha 1198 cm ² s cyklónovým efektem	SAL	7 265,00	1
17A2NRH6	Filtr 2" diskový, max. průtok 30 m ³ /h (130 mikronů) Filtrační plocha 1198 cm ² s cyklónovým efektem	SAL	7 265,00	1
17A2NRH0	Filtr 2" diskový, max. průtok 30 m ³ /h (200 mikronů) Filtrační plocha 1198 cm ² s cyklónovým efektem	SAL	7 265,00	1
17C2R0H0	Náhradní vložka diskového 2" filtru Helix 200 mikronů	SAL	3 390,00	1
17A3NRH8	 Filtr 3" diskový, max. průtok 50 m ³ /h (100 mikronů) Filtrační plocha 1699 cm ² s cyklónovým efektem	SAL	9 975,00	1
17A3NRH0	Filtr 3" diskový, max. průtok 50 m ³ /h (200 mikronů) Filtrační plocha 1699 cm ² s cyklónovým efektem	SAL	9 975,00	1

Filtry s manuálním čištěním AZUD SPIRAL CLEAN

AZUD spiral clean

17B2SRE6	 Filtr 2" sítkový s poloautomatickým čištěním max. průtok 30 m ³ /h (130 mikronů) Filtrační plocha 1730 cm ²	SAL	12 950,00	1
17B2SRD6	Filtr 2" sítkový s poloautomatickým čištěním max. průtok 30 m ³ /h (130 mikronů) Včetně modulu DPI (indikace ucpání)	SAL	13 980,00	1

Poznámka.: K - Konečná cena, *) Do vyprodání zásob



LDW



Parametry:

- průtok max. 100 l/min
- výtlak 55 m
- jmenovité napětí 230 V
- délka kabelu 22 m
- stupeň krytí IPX8
- max. ponor čerpadla 19 m
- napojení 1"
- napojení bočního sání 5/4"(LDW-6-55X)

Použití:

- pro čerpání závlahové vody ze studní a jímek

Popis:

- automatické ponorné čerpadlo se spodním sáním
- integrovaný snímač tlaku a průtoku
- ochrana proti chodu na sucho
- doporučené umístění 1 m nad dnem

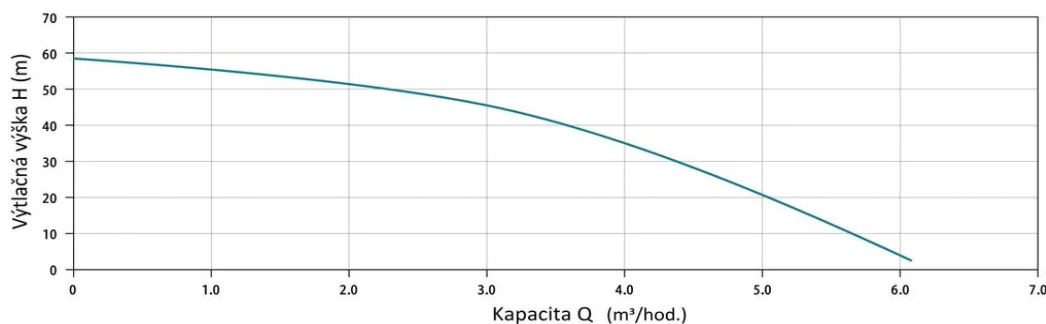

Typ	Průtok max. (l/min)	Výtlak max. (m)	Napojení	P ₂ (kW)	Napětí (V)	Hmotnost (kg)	Skupina	Cena bez DPH
LDW-6-55	100	55	1"	1,1	230	9,81	DIV	5 790,00
LDW-6-55X	100	55	1"(sání 5/4")	1,1	230	9,81	DIV	7 346,00

P₂ Jmenovitý výkon motoru

EASY E-DEEP



Parametry:

- průtok max. 100 l/min
- výtlak 29 - 45 m
- jmenovité napětí 230 V
- délka kabelu 15 m
- stupeň krytí IP68
- max. ponor čerpadla 15 m
- napojení 1"
- instalační pozice vertikální

Použití:

- pro čerpání závlahové vody ze studní a jímek

Popis:

- automatické ponorné čerpadlo se spodním sáním
- integrovaný snímač tlaku a průtoku
- ochrana proti chodu na sucho
- doporučené umístění 1 m nad dnem
- prodloužená záruka 5 let

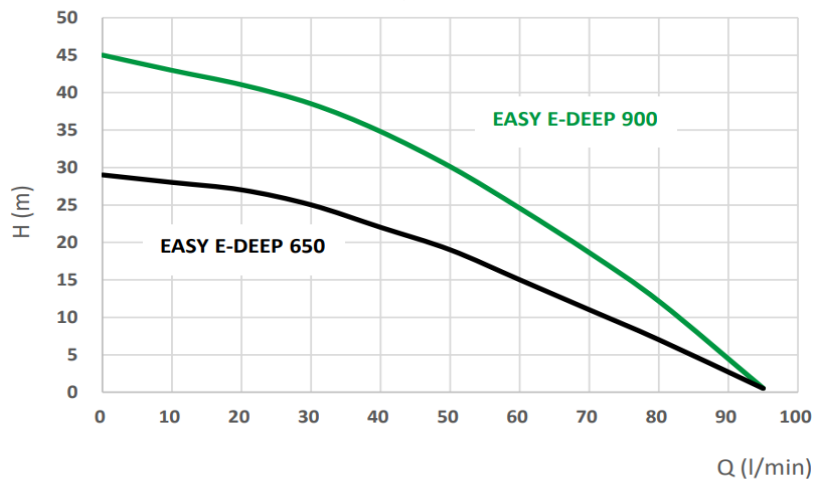

Typ	Průtok max. (l/min)	Výtlak max. (m)	Napojení	P ₂ (kW)	Napětí (V)	Hmotnost (kg)	Skupina	Cena bez DPH
E-DEEP 650	100	29	1"	0,61	230	9,50	CER	8 398,00
E-DEEP 900	100	45	1"	0,85	230	11,00	CER	7 990,00
E-DEEP 900X	100	45	1"	0,85	230	11,00	CER	9 986,00

P₂ Jmenovitý výkon motoru



GRUNDFOS SBA 3-45



Parametry:

- průtok max. 95 l/min
- výtlak 45 m
- jmenovité napětí 230 V
- délka kabelu SCHUKO 15 m
- stupeň krytí IP68
- max. ponor čerpadla 10 m
- napojení 1"
- atest na pitnou vodu

Použití:

- pro čerpání závlahové vody ze studní a jímek

Popis:

- automatické ponorné čerpadlo se spodním sáním
- integrovaný snímač tlaku a průtoku
- ochrana proti chodu na sucho
- doporučené umístění 1 m nad dnem
- čerpadlo SBA3-45A je s plovákem

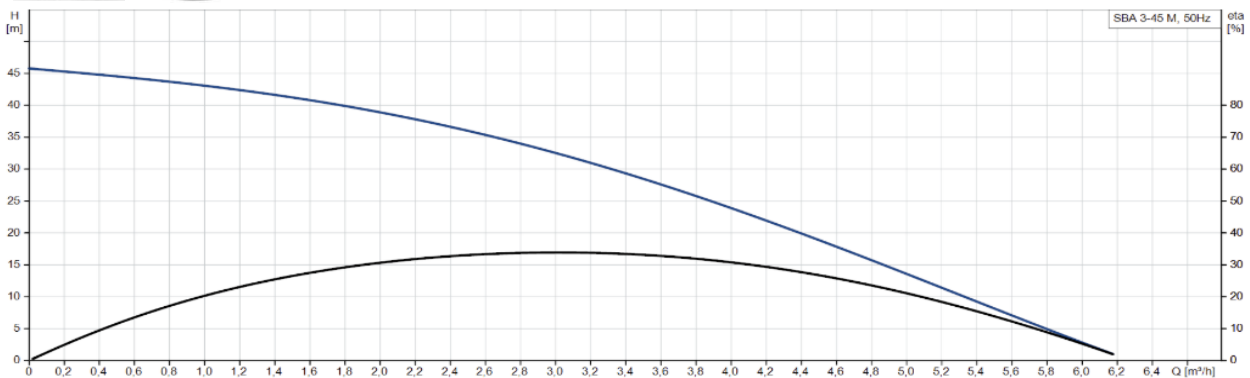

Typ	Průtok max. (l/min)	Výtlak max. (m)	Napojení	P ₂ (kW)	Napětí (V)	Hmotnost (kg)	Skupina	Cena bez DPH
SBA3-45M	95	45	1"	1,05	230	10,5	CER	11 995,00
SBA3-45A	95	45	1"	1,05	230	10,5	CER	12 695,00

P₂ Jmenovitý výkon motoru

BLUE LINE PS4"



Parametry:

- průtok max. 52 - 108 l/min
- výtlak 50 - 78 m
- jmenovité napětí 230 V
- délka kabelu 20 m
- stupeň krytí IP68
- max. ponor čerpadla 20 m
- napojení 5/4"

Použití:

- pro čerpání závlahové vody ze studní a jímek

Popis:

- ponorné čerpadlo se spodním sáním
- doporučené umístění 1 m nad dnem

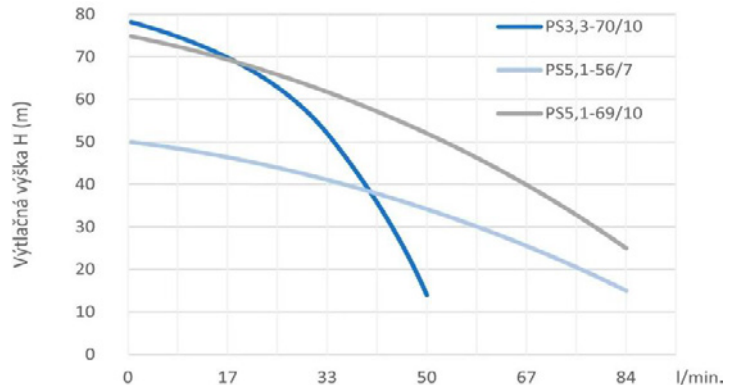

Typ	Průtok max. (l/min)	Výtlak max. (m)	Napojení	P ₂ (kW)	Napětí (V)	Hmotnost (kg)	Skupina	Cena bez DPH
PS51-56/7	52	50	5/4"	0,75	230	12,00	CER	4 819,00
PS51-69/10	85	75	5/4"	1,1	230	18,00	CER	4 829,00
PS33-70/10	108	78	5/4"	1,1	230	15,00	CER	4 839,00

P₂ Jmenovitý výkon motoru

Poznámka.: K - Konečná cena, *) Do vyprodání zásob



ACUATEC



Parametry:

- jmenovité napětí 230 V
- délka kabelu 20 m
- stupeň krytí IP68
- max. ponor čerpadla 17 m
- napojení 5/4"

Popis:

- ponorné čerpadlo se spodním sáním
- doporučené umístění 0,5 m nad dnem

Použití:

- čerpání závl.vody ze studní a jímek

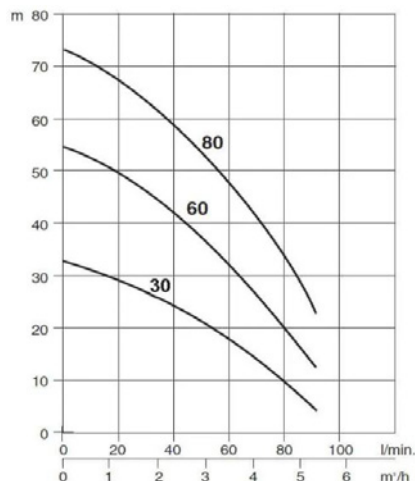

Typ	Průtok max. (l/min)	Výtlak max. (m)	Napojení	P ₂ (kW)	Napětí (V)	Hmotnost (kg)	Skupina	Cena bez DPH
ACUATEC30-230PL	95	34	5/4"	0,55	230	11,00	CER	6 738,00
ACUATEC60-230	95	57	5/4"	0,75	230	13,00	CER	9 045,00
ACUATEC60-230PL	95	57	5/4"	0,75	230	13,00	CER	9 247,00
ACUATEC80-230	95	82	5/4"	1,2	230	15,00	CER	10 827,00
ACUATEC80-230PL	95	82	5/4"	1,2	230	15,00	CER	11 032,00

P₂ Jmenovitý výkon motoru

E-TECH VN



Parametry:

- jmenovité napětí 230 V
- délka kabelu 20 m
- stupeň krytí IP68
- max. ponor čerpadla 20 m
- napojení 5/4"

Popis:

- ponorné čerpadlo se spodním sáním
- doporučené umístění 1 m nad dnem
- dvojité mechanická ucpávka

Použití:

- čerpání závl.vody ze studní a jímek

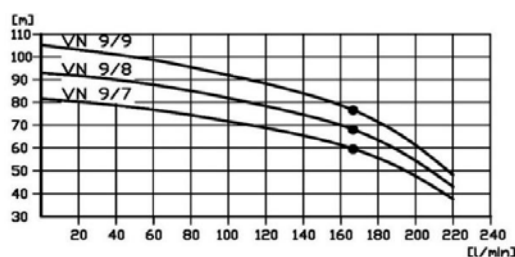
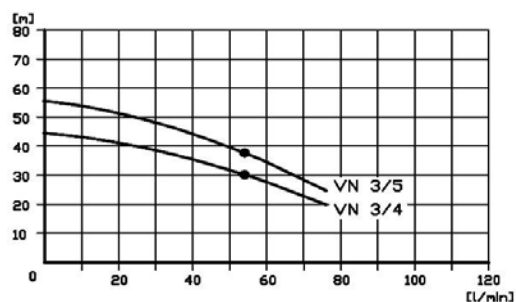

Typ	Průtok max. (l/min)	Výtlak max. (m)	Napojení	P ₂ (kW)	Napětí (V)	Hmotnost (kg)	Skupina	Cena bez DPH
VN 3/4	75	45	5/4"	0,55	230	16,00	CER	14 012,00
VN 3/4F plovak	75	45	5/4"	0,55	230	16,00	CER	15 106,00
VN 3/5	75	55	5/4"	0,75	230	16,00	CER	14 611,00
VN 3/5F plovak	75	55	5/4"	0,75	230	16,00	CER	15 620,00

P₂ Jmenovitý výkon motoru

Typ	Průtok max. (l/min)	Výtlak max. (m)	Napojení	P ₂ (kW)	Napětí (V)	Hmotnost (kg)	Skupina	Cena bez DPH
VN 9/7T	112,5	82	5/4"	3	400	24,5	CER	30 568,00
VN 9/8T	112,5	94	5/4"	3	400	25	CER	35 133,00
VN 9/9T	112,5	105	5/4"	3	400	25,5	CER	38 237,00

P₂ Jmenovitý výkon motoru



INOX LINE STP-1010 4", motor Coverco



Parametry:

- průtok max. 50 l/min
- výtlak max. 67,0 m
- napojení: 5/4"
- jmenovité napětí: 230 V
- stupeň el. krytí mot.: IP68
- délka kabelu 1,7 m
- plovoucí oběžná kola

Popis:

Čerpadlo o průměru 4" je vhodné pro instalaci do vrtu. Lze jej instalovat i do studny a nádrží. V těchto případech se doporučuje instalace s chladícím pláštěm.

Použití: pro čerpání závlahové vody z vrtů.

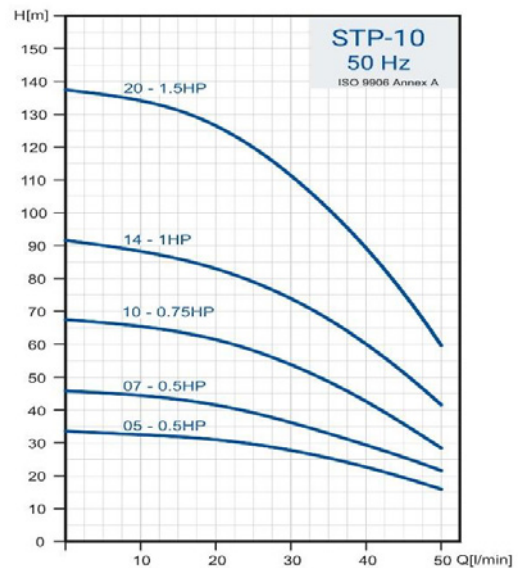

Typ	Průtok max. (l/min)	Výtlak max. (m)	Napojení	P ₂ (kW)	Napětí (V)	Hmotnost (kg)	Skupina	Cena bez DPH
STP-1007	50	46	5/4"	0,37	230	13,5	CER	8 776,00
STP-1010	50	67	5/4"	0,55	230	15,3	CER	9 465,00
STP-1014	50	92	5/4"	0,75	230	17,2	CER	10 171,00

P₂ Jmenovitý výkon motoru.

Katalogové číslo	Popis	Skupina	Cena bez DPH
COV-BOX_M50	Spínací skříň Coverco pro čerpadla 0,37 kW, 230 V	PCR	940,00
COV-BOX_M75	Spínací skříň Coverco pro čerpadla 0,55 kW, 230 V	PCR	994,00
COV-BOX_M100	Spínací skříň Coverco pro čerpadla 0,75 kW, 230 V	PCR	1 042,00

GRUNDFOS SQE



Parametry:

- průtok max. 125 l/min
- výtlak max. 100 m
- napojení: 6/4"
- jmenovité napětí: 230 V
- stupeň krytí IP68
- třída izolace: F
- kabel 40 m

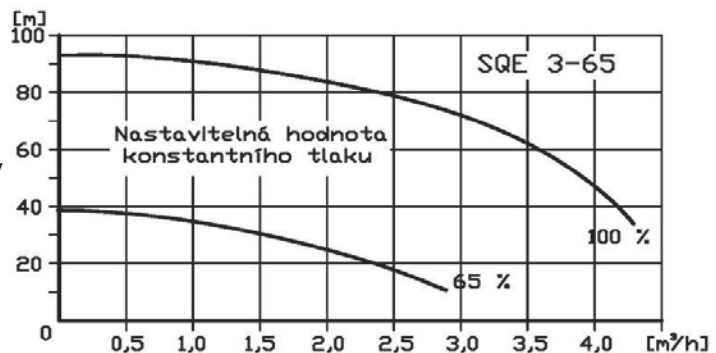

Popis:

Součástí vodárny je čerpadlo, snímač tlaku, řídicí jednotka CU 300 s frekvenčním měničem a exp. nádoba 8 l. U jednotky je možno nastavit hodnotu konstantního tlaku 2 - 5 bar. Čerpadlo také obsahuje ochranu proti kolísajícímu napětí, přehřátí a přetížení motoru a ochranu proti chodu na sucho. Délka kabelu: 40 m. Zabudovaný systém měkkého rozběhu chrání čerpadlo před poškozením.

Použití:

- domácí vodárna, závlahové systémy, univerzální čerpadlo
- pro vrtané i kopané studny nebo akumulární nádrže
- s automatickou regulací otáček (udržuje konstantní tlak)

Typ	Průtok max. (l/min)	Výtlak max. (m)	Napojení	P ₂ (kW)	Napětí (V)	Hmotnost (kg)	Skupina	Cena bez DPH
SQE2-55	57	68	5/4"	0,7	230	11	CER	39 492,00
SQE3-65	73	90	5/4"	1,15	230	11	CER	43 922,00
SQE5-70	125	100	6/4"	1,85	230	11	CER	47 823,00

P₂ Jmenovitý výkon motoru.



GRUNDFOS SCALA 2

Použití: zvyšování tlaku, čerpání podzemní a dešťové vody



Parametry:

- průtok max. 50 l/min
- výtlak max. 27 m
- napojení: nasávání 1", výtlak 1"
- stupeň krytí IPX4D
- třída izolace: F
- napětí 230 V

Popis:

SCALA2 je plně vybavená domácí vodárna s integrovaným frekvenčním měničem, tlakovou nádobou a řídicí jednotkou pro udržování stálého tlaku vody. Vhodná pro posílení tlaku z řadu, sání z mělkých studní nebo akumulčních nádrží.

Typ	Průtok max. (l/min)	Výtlak max. (m)	Sání / Výtlak	P ₂ (kW)	Napětí (V)	Hmotnost (kg)	Skupina	Cena bez DPH
SCALA2 3-45	50	45	1" / 1"	0,75	230	9,6	CER	16 390,00

P₂ Jmenovitý výkon motoru.

E-TECH EHE



Parametry:

- průtok max. 116 - 466 l/min
- výtlak max. 24 - 105 m
- stupeň krytí IP54
- výstupní napětí 3 x 400 V
- ochrana proti chodu na sucho
- konstrukce s frekvenčním měničem

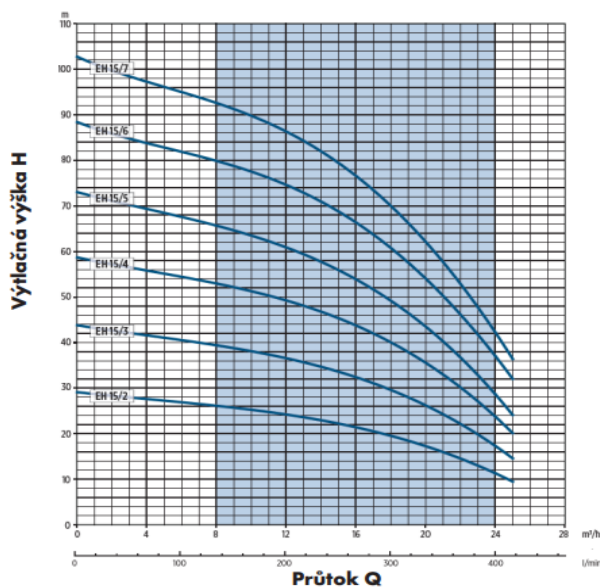
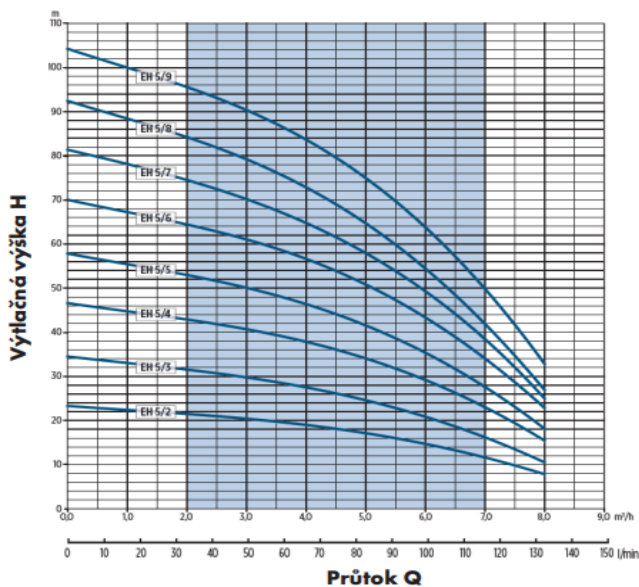

Typ	Průtok max. (l/min)	Výtlak max. (m)	Sání / Výtlak	P ₂ (kW)	Napětí (V)	Hmotnost (kg)	Skupina	Cena bez DPH
EHE 5/4T	116,7	46,2	5/4" / 1"	1,1	400	16,0	CER	25 772,00
EHE 5/5T	116,7	57,3	5/4" / 1"	1,1	400	15,6	CER	27 158,00
EHE 15/6T	400	87,5	2" / 6/4"	5,5	400	52,9	CER	73 774,00

P₂ Jmenovitý výkon motoru.

Pozn.:

Čerpadla EHE 5/4T a 5/5T jsou osazena frekvenčním měničem Drive-04T 2,2 kW.

Čerpadlo EHE 15/6T je osazeno frekvenčním měničem Drive-03T 5,5 kW.

Čerpadla doporučujeme osadit tlakovou nádobou 8 l.



CALPEDA MXHM 205A



Parametry:

- průtok max. 70,8 l/min
- výtlak max. 57 m
- napojení: nasávání 5/4", výtlak 1"
- Jmenovité napětí: 230 V
- stupeň el. krytí motoru: IP54
- třída izolace: F

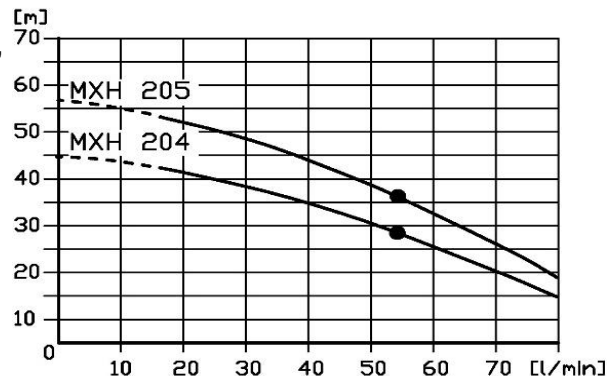

Popis:

Samonasávací čerpadlo s velkým výkonem pro postřikování, zavlažování a zásobování vodou. Dokáže čerpat vodu z hloubky 8 m. V provedení i na 400 V. U provedení na 230 V je již zabudována ochrana proti přetížení.

Použití:

- pro čerpání závlahové vody ze studní a jímek

Typ	Průtok max. (l/min)	Výtlak max. (m)	Sání / Výtlak	P ₂ (kW)	Napětí (V)	Hmotnost (kg)	Skupina	Cena bez DPH
MXHM 205A	70,8	57	5/4" / 1"	0,75	230	12,5	CER	11 612,00

P₂ Jmenovitý výkon motoru.

CALPEDA NMD 40 180/BE



Parametry:

- průtok max. 400 l/min
- výtlak max. 87 m
- napojení: nasávání 2", výtlak 6/4"
- jmenovité napětí: 400 V
- stupeň el. krytí motoru: IP54
- třída izolace: F

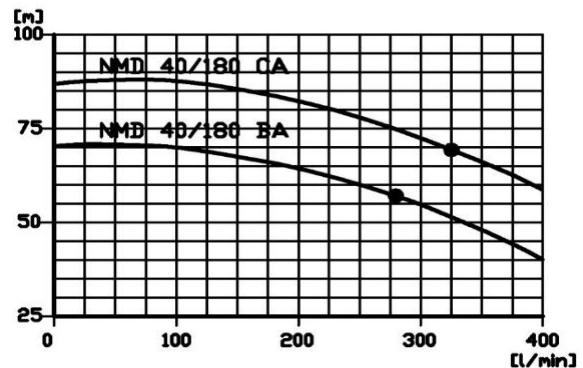

Popis:

Tělo čerpadla je zhotoveno z litiny a oběžné kolo z mosazi. Dovolенý obsah pevných částic v čerpané vodě je do 0,2 %. Dokáže čerpat vodu až ze 7 m, při Q max je sací schopnost max. 2 m.

Použití:

- pro čerpání velkého množství vody z jímek a jezer

Typ	Průtok max. (l/min)	Výtlak max. (m)	Sání Výtlak	P ₂ (kW)	Napětí (V)	Hmotnost (kg)	Skupina	Cena bez DPH
NMD 40/180CA	400	69	2" 6/4"	5,5	400	69	CER	47 227,00
NMD 40/180BA	400	87	2" 6/4"	7,5	400	75,5	CER	52 949,00

P₂ Jmenovitý výkon motoru.





Alternativní čerpadla značky SPERONI

2C40/180C	500	71	2" 6/4"	5,5	400	73	CER	34 148,00
2C40/180B	500	87	2" 6/4"	7,5	400	77	CER	36 357,00

P₂ Jmenovitý výkon motoru.



Zařízení presscontrol a frekvenční měniče

Katalogové číslo	Popis	Skupina	Cena za kus bez DPH	Ks v boxu	
BR20AUT-KAB	 Presscontrol, napojení 1" Přednastavený tlak 2,2 bar, max. tlak 10 bar Kabel, zástrčka, vidlice, délka 1,5 m - součástí balení, 230 V Automatický restart po 60 min (3x restart potom stop)	PCR	1 805,00	1	
BR22AUT	 Presscontrol, napojení 5/4" *) Přednastavený tlak 2,2 bar, max. tlak 10 bar, IP65 Bez kabelu, automatický restart po 60 min (3x restart potom stop)	PCR	1 390,00	1	
PC-58	 Presscontrol PC-58, napojení 1" Možnost nastavení zapínacího a vypínacího tlaku, IP65 Kabel, zástrčka, vidlice, délka 1 m - součástí balení, 230 V Automatický restart v případě nedostatku vody (1 min, 30 min, 60 min)	PCR	1 499,00	1	
BV1-08	 New	Průtokový frekvenční měnič VIFIDI Bullet, 0,8 kW	PCR	5 999,00	1
BV1-11		Průtokový frekvenční měnič VIFIDI Bullet, 1,1 kW	PCR	6 669,00	1
BV1-15		Průtokový frekvenční měnič VIFIDI Bullet, 1,5 kW	PCR	7 499,00	1
		Vstupní napětí 1 x 230 V Výstupní napětí 3 x 230 V (u BV1-08 pouze 1 x 230 V) Rozsah nastavení tlaku 1 - 6 bar Maximální průtok 300 l/min, krytí IP55 Součástí integrovaná tlaková nádoba 0,6 l			
FM_ARCH_IMMP_LCD	 Frekvenční měnič s LCD displejem v češtině Vstup/výstup 1 x 230 V, 50 Hz, max. 1,1 kW, výstup. proud 9 A Stupeň krytí IP65, tlakové čidlo, kabel 230 V	PCR	13 190,00	1	

Stykače a jističe

LC1K0610B7		Stykač do výkonu 2,2 kW, max. 6 A, ovládání 24 V AC	PCR	665,00	1
LC1K0910B7		Stykač do výkonu 4 kW, max. 9 A, ovládání 24 V AC	PCR	695,00	1
LC1K1210B7		Stykač do výkonu 6 kW, max. 12 A, ovládání 24 V AC	PCR	795,00	1
LC1K1610B7		Stykač do výkonu 8 kW, max. 16 A, ovládání 24 V AC	PCR	1 065,00	1
LC1K0610P7		Ministrykač max. 6 A, ovládání 230 V, 50 Hz	PCR	685,00	1
LC1K0910P7		Ministrykač max. 9 A, ovládání 230 V, 50 Hz	PCR	685,00	1
SKL000027067		Jistič PL-7 230 V, 2 A, charakteristika B	ELK	381,00	1
SKL000026922		Jistič PL-7 230 V, 10 A, charakteristika B	ELK	183,00	1
SKL000026940		Jistič PL-7 230 V, 10 A, charakteristika C	ELK	269,00	1
SKL000026941		Jistič PL-7 230 V, 13 A, charakteristika C	ELK	264,00	1
SKL000026942		Jistič PL-7 230 V, 16 A, charakteristika C	ELK	267,00	1
SKL000027026		Jistič PL-7 400 V, 25 A, charakteristika C	ELK	1 082,00	1
GZ1M06		Jistič motorový 1,0 - 1,6 A, pro čerpadla 400 V	PCR	985,00	1
GZ1M07		Jistič motorový 1,6 - 2,5 A, pro čerpadla 400 V	PCR	955,00	1
GZ1M08		Jistič motorový 2,5 - 4,0 A, pro čerpadla 400 V	PCR	955,00	1
GZ1M10		Jistič motorový 4,0 - 6,3 A, pro čerpadla 400 V	PCR	985,00	1
GZ1M14		Jistič motorový 6,3 - 10,0 A, pro čerpadla 400 V	PCR	1 105,00	1
SKL000026773		Proudový chránič 230 V PF7-25/2/003	ELK	1 719,00	1
SKL000026782		Proudový chránič 400 V PF7-25/4/003	ELK	1 896,00	1

Poznámka.: K - Konečná cena, *) Do vyprodání zásob



Spínání a jištění

Katalogové číslo	Popis	Skupina	Cena za kus bez DPH	Ks v boxu	
Ovládací skříň v kombinaci s ponornými sondami snímá min. a max. hladinu					
MAVE 2HH2	 Ovládací skříň 230 V, el. krytí IP55, příkon 2 W Zatížení 16 A	PCR	1 420,00	1	
MAVE 2-S1	 Ovládací skříň 230 V, el. krytí IP55, příkon 3 W Zatížení 5 A, při výpadku proudu dojde k reverzi sp. kontaktu	PCR	1 430,00	1	
MAVE 2-S1 DIN	 Ovládací skříň 230 V, el. krytí IP55, příkon 3 W, DIN lišta Zatížení 5 A, při výpadku proudu dojde k reverzi sp. kontaktu	PCR	1 465,00	1	
MAVE 2-S2 24V	 Ovládací skříň 24 V, el. krytí IP55, příkon 3 W Zatížení 5 A, při výpadku proudu dojde k reverzi sp. kontaktu	PCR	1 500,00	1	
MAVE 2-S2	 Ovládací skříň 230 V, el. krytí IP55, příkon 3 W Zatížení 5 A, při výpadku proudu dojde k reverzi sp. kontaktu Přepínačem nastavitelná funkce vyčerpávání nebo dopouštění	PCR	1 500,00	1	
MAVE 2-S2 DIN	 Ovládací skříň 230 V, el. krytí IP55, příkon 3 W, DIN lišta Zatížení 5 A, při výpadku proudu dojde k reverzi sp. kontaktu Přepínačem nastavitelná funkce vyčerpávání nebo dopouštění	PCR	1 535,00	1	
MAVE 2HH3	 Ovládací skříň 230 V, el. krytí IP55 Materiál obalu plast, rozměry 150x110x50 mm Zatížení kont. 400 V / 4 kW	PCR	2 480,00	1	
Ponorné sondy v kombinaci s MAVE 2HH2 a MAVE 2-S2 DIN snímají min. a max. hladinu. (použitelné ve vrtech od průměru 100 mm)					
MAVE10		Ponorná sonda dvojitá 10 + 5 m	PCR	1 240,00	1
MAVE15		Ponorná sonda dvojitá 15 + 5 m	PCR	1 385,00	1
MAVE20		Ponorná sonda dvojitá 20 + 5 m	PCR	1 525,00	1
MAVE25		Ponorná sonda dvojitá 25 + 5 m	PCR	1 665,00	1
MAVE30		Ponorná sonda dvojitá 30 + 5 m	PCR	1 810,00	1
MAVE40		Ponorná sonda dvojitá 40 + 5 m	PCR	2 090,00	1
MAVE50		Ponorná sonda dvojitá 50 + 5 m	PCR	2 375,00	1
MAVE60		Ponorná sonda dvojitá 60 + 5 m	PCR	2 670,00	1
MAVE70		Ponorná sonda dvojitá 70 + 5 m	PCR	2 940,00	1
MAVE80	Ponorná sonda dvojitá 80 + 5 m	PCR	3 230,00	1	
MAVE PS25		Ponorná sonda 5 m	PCR	555,00	1
MAVE PS210		Ponorná sonda 10 m	PCR	635,00	1
MAVE PS215		Ponorná sonda 15 m	PCR	709,00	1
MAVE PS35		Ponorná sonda 5 m, s diferencí 5 cm	PCR	709,00	1
MAVE PS310		Ponorná sonda 10 m, s diferencí 5 cm	PCR	850,00	1
MAVE PS315		Ponorná sonda 15 m, s diferencí 5 cm	PCR	995,00	1

Poznámka.: K - Konečná cena, *) Do vyprodání zásob



Plovoucí sání a spínače

Katalogové číslo	Popis	Skupina	Cena za kus bez DPH	Ks v boxu
PLOV_SANI	 Plovoucí sání 1", délka 1,5 m pro E-DEEP X, XAMOV	PCR	856,00	1
PLOV_SANI_54	Plovoucí sání 5/4", délka 1 m pro LDW-6-55X	PCR	1 015,00	1
BUG197-1	 Nerezové sítko 1", na sání čerpadla	PCR	42,00	1
PLV 1	 Plovákový ventil 1"	PCR	545,00	1
PLV 3/4	Plovákový ventil 3/4"	PCR	410,00	1
PLVK 1	 Plováková koule plast 1"	PCR	101,00	1
PLVK 3/4	Plováková koule plast 3/4"	PCR	77,00	1
PLOV2	 Plovákový hladinový spínač samostatný 2 m	PCR	295,00	1
PLOV3	Plovákový hladinový spínač samostatný 3 m	PCR	305,00	1
PLOV5	Plovákový hladinový spínač samostatný 5 m	PCR	345,00	1
PLOV10	Plovákový hladinový spínač samostatný 10 m	PCR	545,00	1
PLOVZAS5	 Plovákový hladinový spínač samostatný 5 m se zásuvkou a zástrčkou	PCR	1 200,00	1
PLOVZAS10	Plovákový hladinový spínač samostatný 10 m se zásuvkou a zástrčkou	PCR	1 580,00	1
ST30	 Spínač tlakový 1,5 - 3,0 bar, 230/400 V	PCR	905,00	1
ST35	Spínač tlakový 2,0 - 3,5 bar, 230/400 V	PCR	905,00	1
ST44	Spínač tlakový 2,7 - 4,4 bar, 230/400 V	PCR	905,00	1
ST46	Spínač tlakový 3,3 - 4,6 bar, 230/400 V	PCR	905,00	1
ST60	Spínač tlakový 4,0 - 6,0 bar, 230/400 V	PCR	979,00	1
ST90	Spínač tlakový 6,5 - 9,0 bar, 230/400 V	PCR	979,00	1
SW1S3	 Hladinoměr se sondou, kabel 15 m, rozsah 0 - 10 m	PCR	7 799,00	1
SW1S1	Hladinoměr se sondou, kabel 45 m, rozsah 0 - 40 m	PCR	7 799,00	1
SW1S2	Hladinoměr se sondou, kabel 75 m, rozsah 0 - 70 m	PCR	7 799,00	1
SW1S4	Hladinoměr se sondou, kabel 105 m, rozsah 0 - 100 m	PCR	8 259,00	1
	 Napájení 9 V baterie, krytí IP65 Vhodný pro měření výšky hladiny ve vrtech, studnách, nádržích Provozní teplota 0° - 30°C			
TKV-L	 Rozpěrná konzola k ukotvení čerp. pomocí ocelového lana	PCR	1 609,00	1
TKV	Rozpěrná konzola pro skruže o průměru 80 nebo 100 cm, spona pro uchycení PE potrubí o průměru 32 a 40	PCR	1 899,00	1
KV-L	 Uchycovací konzola k ukotvení čerp. pomocí ocelového lana	PCR	1 609,00	1
KV	Konzola k uchycení PE potrubí o průměru 32 a 40, nosnost konzole činí 300 kg	PCR	1 899,00	1
LSPO25	 Montážní spona DN25 pozinkovaná	PCR	279,00	1
LSPO32	Montážní spona DN32 pozinkovaná	PCR	439,00	1

Poznámka.: K - Konečná cena, *) Do vyprodání zásob



Příslušenství k čerpadlům

Katalogové číslo	Popis	Skupina	Cena za kus bez DPH	Ks v boxu	
SZ15		Silonový popruh pro zavěšení čerpadla, 15 m	PCR	245,00	1
SZ20		Silonový popruh pro zavěšení čerpadla, 20 m	PCR	325,00	1
SZ25		Silonový popruh pro zavěšení čerpadla, 25 m	PCR	405,00	1
SZ30		Silonový popruh pro zavěšení čerpadla, 30 m	PCR	475,00	1
SZ40		Silonový popruh pro zavěšení čerpadla, 40 m	PCR	625,00	1
SZ50		Silonový popruh pro zavěšení čerpadla, 50 m	PCR	775,00	1
SZ60		Silonový popruh pro zavěšení čerpadla, 60 m	PCR	890,00	1
SZ75		Silonový popruh pro zavěšení čerpadla, 75 m	PCR	1 055,00	1
FH05		Připojovací flexi hadice 1" x 0,5 m	PCR	295,00	1
FH05K		Připojovací flexi hadice 1" x 0,5 m s kolenem	PCR	305,00	1
FH07		Připojovací flexi hadice 1" x 0,7 m	PCR	339,00	1
FH07K		Připojovací flexi hadice 1" x 0,7 m s kolenem	PCR	349,00	1
FH10		Připojovací flexi hadice 1" x 1,0 m	PCR	399,00	1
FH10K		Připojovací flexi hadice 1" x 1,0 m s kolenem	PCR	435,00	1
OZAF009		Manometr 0 - 6 bar, zadní vývod 1/4"	PCR	109,00	1
OZAF025		Manometr 0 - 10 bar, zadní vývod 1/4"	PCR	115,00	1
OZAF050		Manometr 0 - 6 bar, spodní vývod 1/4"	PCR	109,00	1
ENM8L		Expanzní nádoba ležatá s membránou 8 l, 10 bar	PCR	2 399,00	1
ENM12L		Expanzní nádoba ležatá s membránou 12 l, 10 bar	PCR	2 599,00	1
ENM20L		Expanzní nádoba ležatá s membránou 20 l, 10 bar	PCR	2 399,00	1
ENM24L		Expanzní nádoba ležatá s membránou 24 l, 10 bar	PCR	2 599,00	1
ENM60L		Expanzní nádoba ležatá s membránou 60 l, 10 bar <i>Jiný objem ex. nádoby je možné popptat individuálně</i>	PCR	4 299,00	1
ENM12S		Expanzivní nádoba stojatá s membránou 12 l, 10 bar	PCR	1 709,00	1
ENM24S		Expanzivní nádoba stojatá s membránou 24 l, 10 bar	PCR	2 599,00	1
ENM35S		Expanzivní nádoba stojatá s membránou 35 l, 10 bar <i>Jiný objem ex. nádoby je možné popptat individuálně</i>	PCR	2 699,00	1
OBJT25		Objímka 25 - 30 mm pro uchycení potrubí	PCR	16,00	1
OBJT32		Objímka 32 - 38 mm pro uchycení potrubí	PCR	17,00	1
OBJT40		Objímka 40 - 46 mm pro uchycení potrubí	PCR	18,00	1
OBJTM8		Šroub kombi M8 x 60 mm pro kotvení objímky	PCR	2,50	1
232540		Spona nerez 25 - 40 mm	PCR	15,00	1
233250		Spona nerez 32 - 50 mm	PCR	19,00	1
235070SS		Spona nerez 50 - 70 mm	PCR	19,00	1
GK671224		GEKA plus hadicová 3/4"	PCR	109,00	1
GK671225		GEKA plus hadicová 1"	PCR	139,00	1
GK671230		GEKA plus vnitřní závit 3/4"	PCR	99,00	1
GK671231		GEKA plus vnitřní závit 1"	PCR	109,00	1
GK671237		GEKA plus vnější závit 3/4"	PCR	99,00	1
GK671238		GEKA plus vnější závit 1"	PCR	99,00	1
GK671254		GEKA plus víčko	PCR	109,00	1
MSK10		Mosazný sací koš 1"	PCR	255,00	1
MSK54		Mosazný sací koš 5/4"	PCR	365,00	1
MSK64		Mosazný sací koš 6/4"	PCR	495,00	1
MSK20		Mosazný sací koš 2"	PCR	715,00	1

Poznámka.: K - Konečná cena, *) Do vyprodání zásob



Mosazné tvarovky

Katalogové číslo	Popis	Skupina	Cena za kus bez DPH	Ks v boxu	
MSP25034	Svěrný přechod 25 x 3/4" mosaz	vně	ALP	199,00	1
MSP32034	Svěrný přechod 32 x 3/4" mosaz	vně	ALP	525,00	1
MSP32100	Svěrný přechod 32 x 1" mosaz	vně	ALP	325,00	1
MSP32114	Svěrný přechod 32 x 5/4" mosaz	vně	ALP	525,00	1
MSP40100	Svěrný přechod 40 x 1" mosaz	vně	ALP	795,00	1
MSP40114	Svěrný přechod 40 x 5/4" mosaz	vně	ALP	555,00	1
MSP50112	Svěrný přechod 50 x 6/4" mosaz	vně	ALP	755,00	1
MSP63200	Svěrný přechod 63 x 2" mosaz	vně	ALP	1 299,00	1
MSP75212	Svěrný přechod 75 x 2 1/2" mosaz	vně	ALP	3 605,00	1
MSR34	Mosazné šroubení 3/4"	vně x vni	PCR	129,00	1
MSR10	Mosazné šroubení 1"	vně x vni	PCR	219,00	1
MSR54	Mosazné šroubení 5/4"	vně x vni	PCR	279,00	1
MSR64	Mosazné šroubení 6/4"	vně x vni	PCR	369,00	1
MSR20	Mosazné šroubení 2"	vně x vni	PCR	499,00	1
MZV34	Mosazný zpětný ventil s pružinou 3/4"	vni x vni	PCR	99,00	1
MZV10	Mosazný zpětný ventil s pružinou 1"	vni x vni	PCR	249,00	1
MZV54	Mosazný zpětný ventil s pružinou 5/4"	vni x vni	PCR	399,00	1
MZV64	Mosazný zpětný ventil s pružinou 6/4"	vni x vni	PCR	555,00	1
MZV20	Mosazný zpětný ventil s pružinou 2"	vni x vni	PCR	859,00	1
MV12	Mosazná spojka 1/2"	vně x vně	PCR	30,00	1
MV34	Mosazná spojka 3/4"	vně x vně	PCR	45,00	1
MV10	Mosazná spojka 1"	vně x vně	PCR	85,00	1
MV54	Mosazná spojka 5/4"	vně x vně	PCR	140,00	1
MV64	Mosazná spojka 6/4"	vně x vně	PCR	220,00	1
MV20	Mosazná spojka 2"	vně x vně	PCR	330,00	1
MVR3412	Mosazná spojka red. 3/4" x 1/2"	vně x vně	PCR	45,00	1
MVR1012	Mosazná spojka red. 1" x 1/2"	vně x vně	PCR	85,00	1
MVR5410	Mosazná spojka red. 5/4" x 1"	vně x vně	PCR	129,00	1
MVR6410	Mosazná spojka red. 6/4" x 1"	vně x vně	PCR	225,00	1
MVR6454	Mosazná spojka red. 6/4" x 5/4"	vně x vně	PCR	199,00	1
MVR2054	Mosazná spojka red. 2" x 5/4"	vně x vně	PCR	339,00	1
MVR2064	Mosazná spojka red. 2" x 6/4"	vně x vně	PCR	339,00	1
MR1214	Mosazná redukce 1/2" x 1/4"	vně x vni	PCR	29,00	1
MR3412	Mosazná redukce 3/4" x 1/2"	vně x vni	PCR	35,00	1
MR1012	Mosazná redukce 1" x 1/2"	vně x vni	PCR	69,00	1
MR1034	Mosazná redukce 1" x 3/4"	vně x vni	PCR	55,00	1
MR5410	Mosazná redukce 5/4" x 1"	vně x vni	PCR	105,00	1
MR6410	Mosazná redukce 6/4" x 1"	vně x vni	PCR	209,00	1
MR6454	Mosazná redukce 6/4" x 5/4"	vně x vni	PCR	149,00	1
MR2054	Mosazná redukce 2" x 5/4"	vně x vni	PCR	375,00	1
MR2064	Mosazná redukce 2" x 6/4"	vně x vni	PCR	335,00	1
MH12	Mosazná spojka 1/2"	vni x vni	PCR	49,00	1
MH10	Mosazná spojka 1"	vni x vni	PCR	129,00	1
MH54	Mosazná spojka 5/4"	vni x vni	PCR	215,00	1
MH64	Mosazná spojka 6/4"	vni x vni	PCR	275,00	1
MH20	Mosazná spojka 2"	vni x vni	PCR	385,00	1
MHR1012	Mosazná spojka red. 1" x 1/2"	vni x vni	PCR	111,00	1
MHR5410	Mosazná spojka red. 5/4" x 1"	vni x vni	PCR	190,00	1
MHR6410	Mosazná spojka red. 6/4" x 1"	vni x vni	PCR	340,00	1
MHR2064	Mosazná spojka red. 2" x 6/4"	vni x vni	PCR	410,00	1

Poznámka: K - Konečná cena, *) Do vyprodání zásob



Mosazné tvarovky

Katalogové číslo	Popis	Skupina	Cena za kus bez DPH	Ks v boxu
MZ14	Mosazná zátka 1/4" vně	PCR	21,00	1
MZ10	Mosazná zátka 1" vně	PCR	79,00	1
MZ64	Mosazná zátka 6/4" vně	PCR	195,00	1
MT12	Mosazný T-kus 1/2" vni x vni x vni	PCR	75,00	1
MT34	Mosazný T-kus 3/4" vni x vni x vni	PCR	125,00	1
MT10	Mosazný T-kus 1" vni x vni x vni	PCR	205,00	1
MT54	Mosazný T-kus 5/4" vni x vni x vni	PCR	395,00	1
MT64	Mosazný T-kus 6/4" vni x vni x vni	PCR	535,00	1
MT20	Mosazný T-kus 2" vni x vni x vni	PCR	970,00	1
MK12FF	Mosazné koleno 1/2" vni x vni	PCR	65,00	1
MK34FF	Mosazné koleno 3/4" vni x vni	PCR	112,00	1
MK10FF	Mosazné koleno 1" vni x vni	PCR	182,00	1
MK64FF	Mosazné koleno 6/4" vni x vni	PCR	452,00	1
MK10MF	Mosazné koleno 1" vně x vni	PCR	225,00	1
MK20MF	Mosazné koleno 2" vně x vni	PCR	617,00	1
MBUG1057	Mosazná pěticečná tvarovka 1"	PCR	149,00	1
MBUG1057M	Mosazná pěticečná tvarovka 1" s manometrem 0-6 bar	PCR	225,00	1
MKVFFP34	Kulový uzávěr 3/4" vni x vni T páčka	PCR	295,00	1
MKVFF10	Kulový uzávěr 1" vni x vni	PCR	449,00	1
MKVFF54	Kulový uzávěr 5/4" vni x vni	PCR	639,00	1
MKVFF20	Kulový uzávěr 2" vni x vni	PCR	1 490,00	1
MKVMP12	Kulový uzávěr 1/2" vni x vně T páčka	PCR	210,00	1
MKVMP34	Kulový uzávěr 3/4" vně x vni	PCR	325,00	1
MKVMP10	Kulový uzávěr 1" vně x vni	PCR	475,00	1
MKVMP54	Kulový uzávěr 5/4" vně x vni	PCR	735,00	1
MKVMP64	Kulový uzávěr 6/4" vně x vni	PCR	1 090,00	1
MKVMP20	Kulový uzávěr 2" vně x vni	PCR	1 590,00	1
MKVFFO34	Kulový uzávěr 3/4" s odvodněním vni x vni	PCR	420,00	1
MKVFFO10	Kulový uzávěr 1" s odvodněním vni x vni	PCR	580,00	1
MKVFFO54	Kulový uzávěr 5/4" s odvodněním vni x vni	PCR	815,00	1
MKVFFO64	Kulový uzávěr 6/4" s odvodněním vni x vni	PCR	1 190,00	1
MKVFFO20	Kulový uzávěr 2" s odvodněním vni x vni	PCR	1 690,00	1
MKVHAD34	Kulový uzávěr 3/4" pro připojení hadice vně	PCR	340,00	1
GKK0512	Kulový uzávěr vstup 1/2", 2 x výstup 3/4" vně x vně	PCR	229,00	1
GKK0534	Kulový uzávěr vstup 3/4", 2 x výstup 1" vně x vně	PCR	269,00	1
MK83T34	Sedlový ventil 3/4" přímý vni x vni	PCR	295,00	1
MK83T10	Sedlový ventil 1" přímý vni x vni	PCR	455,00	1
MK83T54	Sedlový ventil 5/4" přímý vni x vni	PCR	785,00	1
MK83T64	Sedlový ventil 6/4" přímý vni x vni	PCR	985,00	1

Poznámka.: K - Konečná cena, *) Do vyprodání zásob



Nádrže a šachty pro uložení pod zem

Šachty na vrtané studny PP, tl. stěny 8 mm



Katalogové číslo	průměr [m]	výška [m]	hmotnost [kg]	Skupina	Cena za kus bez DPH	Doprava po ČR v ceně
MINI	0,6	0,8	10	RET	4 300,00	✓
MAXI	1	1	50	RET	8 900,00	✓
MAXI2	1	1,2	55	RET	9 500,00	✓

Šachta je osazena prostupem na vrt DN110 (125 nebo 160)

Šachta je osazena prostupem DN32 na protažení PE hadice

Cena včetně poklopu a schodků do šachty

Vodoměrné šachty PP, tl. stěny 8 mm



Katalogové číslo	průměr [m]	výška [m]	hmotnost [kg]	Skupina	Cena za kus bez DPH	Doprava po ČR v ceně
FPK1	1	1,2	50	RET	8 400,00	✓
FPK2	1	1,5	55	RET	9 200,00	✓
FPK3	1,2	1,2	60	RET	10 300,00	✓
FPK4	1,2	1,5	65	RET	11 200,00	✓

Šachta je osazena prostupem DN32 na protažení PE hadice

Cena včetně poklopu a schodků do šachty

Polypropylenové kruhové - samonosné, tl. stěny 5 mm + žebrování 8 mm



Katalogové číslo	Objem [m ³]	hmotnost [kg]	průměr [m]	výška [m]	Pochozí	Skupina	Cena za kus bez DPH	Doprava po ČR v ceně
JKS2	2	100	1,35	1,5	Pochozí	RET	14 700,00	✓
JKS4	4	160	1,85	1,5	Pochozí	RET	19 400,00	✓
JKS5	5	180	2,05	1,5	Pochozí	RET	21 400,00	✓
JKS6	6	210	2,25	1,5	Pochozí	RET	23 000,00	✓
JKS9	9	280	2,45	2	Pochozí	RET	30 500,00	✓
JKS12	12	330	2,75	2	Pochozí	RET	34 300,00	✓

Maximální výška zeminy nad nádrží 25 cm (jinak použít betonovou překladní desku)

Komínek: průměr 60 cm, výška 25 cm

Nádrž je pochůzná lidmi a lehkou technikou (malá sekačka)

Nádrž má podle velikosti několik komor pro zalití betonem, slouží ke zpevnění konstrukce

Nádrž je nutno uložit na betonovou desku a prolít vnitřní výstupy betonem

V ceně nádrže: plastové víko, dva prostupy (normované potrubí, nebo závitové)

Nadzemní nádrž s UV stabilizací - samonosná, tl. stěny 10 mm



Katalogové číslo	Objem [m ³]	hmotnost [kg]	průměr [m]	výška [m]	Skupina	Cena za kus bez DPH	Doprava po ČR v ceně
JKS20 NUV	20	400	3	3	RET	82 900,00	✓

Komínek: průměr 60 cm, výška 25 cm

Nádrž je nutno uložit na betonovou desku

V ceně nádrže: plastové víko, dva prostupy (normované potrubí, nebo závitové)

Příslušenství k nádržím







Katalogové číslo	Popis	Skupina	Cena za kus bez DPH	Ks v boxu
02140	Stěnová průchodka vnější závit 3/4"	SUP	79,00	1
02141	Stěnová průchodka vnější závit 1"	SUP	84,00	1
02142	Stěnová průchodka vnější závit 6/4"	SUP	109,00	1
009603200DSK	Stěnová přechodka 32x1" prodloužený vně. závit Včetně EPDM těsnění	SUP	223,00	1





Membrány EPDM



Popis	Skupina	Cena za 1m ²	balení
 PondEasy™ membrána se strukturovaným povrchem CELÉ ROLE: Membrána PondEasy™ EPDM tloušťka 0,8 mm Šířky (m) 3,00; 4,50; 6,00 Délky (m) 30; 60 Měrná hmotnost 0,77 kg/m ² , šířka role 2,2 m	FSZ	205,00	role
 PondGard™ membrána s hladkým povrchem CELÉ ROLE: Membrána PondGard™ EPDM tloušťka 1,02 mm Šířky (m) 3,05; 4,27; 6,10; 7,62; 9,15; 10,97; 12,20; 15,25 Délky (m) 30,50; 45,75; 61,00 METRÁŽ: Membrána PondGard™ EPDM tloušťka 1,02 mm Šířky (m) 3,05; 4,27; 6,10; 7,62; 9,15; 10,97; 12,20; 15,25 Měrná hmotnost 1,25 kg/m ² Převážná délka role 1,80 m (pro š. do 6,10 m), 2,15 m (pro 7,62 m), 3,30 m (pro š. od 9,15 m) Poznámka: minimální délka dílce pro metráž je od 1,00 m	FSR	247,00	role
 GeoGard™ membrána s hladkým povrchem CELÉ ROLE: Membrána GeoGard™ EPDM tloušťka 1,14 mm Šířky (m) 3,05; 6,10; 7,62; 9,15; 12,20; 15,25 Délky (m) 30,50; 61,00 Měrná hmotnost 1,41 kg/m ² Převážná délka role 1,80 m (pro š. do 6,10 m), 2,15 m (pro 7,62 m), 3,30 m (pro š. od 9,15 m)	FGR	266,50	role
 GeoGard™ membrána s hladkým povrchem CELÉ ROLE: Membrána GeoGard™ EPDM tloušťka 1,52 mm Šířky (m) 3,05; 6,10; 7,62; 9,15; 12,20; 15,25 Délky (m) 30,50; 45,75; 61,00 Měrná hmotnost 1,70 kg/m ² Převážná délka role 1,80 m (pro š. do 6,10 m), 2,15 m (pro 7,62 m), 3,30 m (pro š. od 9,15 m)	FGR	355,00	role



Geotextilie

Katalogové číslo	Popis	Skupina	Cena za 1m ²	balení
91433005	 Geotextilie 100 % polypropylen, 300 g/m ² Šířka role 2, 3, 4 m v napnutém stavu Bílá barva	GEO	42,50	100 m ²
Geo_black_300	 Geotextilie 95 % polyester, 5 % polypropylen, 300 g/m ² Šířka role 1,66 m v napnutém stavu Černá barva	GEB	36,00	25 m ²

Poznámka.: K - Konečná cena, *) Do vyprodání zásob



Příslušenství ke spojování membrán EPDM









Katalogové číslo	Popis	Skupina	Cena za kus bez DPH	Ks v boxu
W56RAC1603/6	 QUICKSEAM 3" SPLICE TAPE Spojovací páska 7,62 cm x 30,5 m	FSP	2 890,00	6
W56RAC1603	 QUICKSEAM 3" SPLICE TAPE KIT Sada pro spojování fólií. Obsahuje 6x spoj. páska (rozměry 7,62 cm x 30,5 m), 1x držák drátěnky, 7x drátěnka a 1x voskovka. Doba skladování: min. 12 měsíců při skladování v orig. uzavřených obalech při teplotě 15 - 25°C	FSP	17 346,00	1
W56RAC1650	 QUICKSEAM 9" FORMFLASH 1 role Univerzální lemovací páska na utěsnění detailů, prostupů apod. Velikost 23 cm x 15,25 m Doba skladování: min. 12 měsíců při skladování v orig. uzavřených obalech při teplotě 15 - 25°C	FSP	7 829,00	2
W56RAC1653	 QUICKSEAM 12" FORMFLASH 1 role Univerzální lemovací páska na utěsnění detailů, prostupů apod. Velikost 30 cm x 15,25 m Doba skladování: min. 12 měsíců při skladování v orig. uzavřených obalech při teplotě 15 - 25°C	FSP	12 566,00	1
W56RAC1620	 QUICKSEAM 18" SA FLASHING 1 role Páska pro opravy větších poškození a vyztužování prostupů. Velikost 45 cm x 15,25 m Doba skladování: min. 12 měsíců při skladování v orig. uzavřených obalech při teplotě 15 - 25°C	FSP	15 867,00	1
W563587041	 Aktivátor QUICKPRIME PLUS plechovka 3,78 l	FSP	1 885,00	4
W56RAC1695	 Aktivátor QUICKPRIME PLUS plechovka 0,95 l Čistidlo s lepidlem pro očištění a penetraci spojů. Výdatnost pro 68 bm spoje šířky 15 cm Doba skladování: min. 12 měsíců při skladování v orig. uzavřených obalech při teplotě 15 - 25°C	FSP	1 256,00	12
W563581086C	 CLEANER Spray 500 ml Čistič je odmašťovací přípravek na bázi alkoholu s extrémně rychlým vypařovacím účinkem	FSP	242,00	12
W563587031	 LAP SEALANT HS tuba Tmel pro ochranu - izolaci spoje FormFlash proti vlhkosti. Výdatnost: cca pro 6 bm/bal. Doba skladování: min. 12 měsíců při skladování v orig. uzavřených obalech při teplotě 15 - 25°C	FSP	265,00	25
W563587071	 WATER-BLOCK SEALANT - patrona Butylový tmel pro těsnění prostupů při použití svěrných tvarovek. Výdatnost: pro cca 3 bm/bal. Doba skladování: min. 12 měsíců při skladování v orig. uzavřených obalech při teplotě 15 - 25°C	FSP	233,00	25
100ESSLNT	 EASYSEALANT Tmel pro vodotěsné spojení membrán GeoSmart™ Výdatnost: cca pro 6 bm/bal. Možnost instalace pod vodou Doba skladování: min. 12 měsíců při skladování v orig. uzavřených obalech při teplotě 15 - 25°C	FSP	265,00	12
MB8845104	 Vytlačovací pistole 225 mm/310 ml	K	205,00	1

Poznámka: K - Konečná cena, *) Do vyprodání zásob

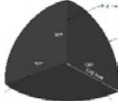
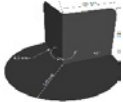

Příslušenství ke spojování membrán EPDM



Katalogové číslo	Popis	Skupina	Cena za kus bez DPH	Ks v boxu
W56358L001	 BONDING ADHESIVE plechovka 1 l	FSP	412,00	12
W563587102	BONDING ADHESIVE plechovka 10 l Kontaktní lepidlo pro lepení fólie na stěny Spotřeba 1 l je cca 6 m ² plochy (3 m ² při aplikaci na obě strany) Doba skladování: min. 12 měsíců při skladování v orig. uzavřených obalech při teplotě 15 - 25 °C	FSP	3 321,00	1
W563581084T	 BONDING ADHESIVE tl. nádoba 22 l Kontaktní lepidlo pro lepení fólie na stěny Spotřeba 1 l je cca 6 m ² plochy (3 m ² při aplikaci na obě strany) Doba skladování: min. 12 měsíců při skladování v orig. uzavřených obalech při teplotě 15 - 25 °C	FSP	8 850,00	1
W563581081	Hadice pro připojení prof. pistole k tl. nádobě Délka hadice 4 m	K	2 362,00	1
W563581082P	Profesionální pistole s nástavcem Slouží k nástřiku BONDING ADHESIVE	K	3 289,00	1
W563587066E	 SPLICE WASH 3,78 l Slouží k očištění aktivátoru QUICKPRIME PLUS Vydatnost: 18 - 23 m ² Doba skladování: min. 12 měsíců při skladování v orig. uzavřených obalech při teplotě 15 - 25 °C	FSP	1 206,00	1
W563581063	 QUICKSEAM PIPE FLASHING Manžeta pro utěsnění prostupů, pro průměry 2,5 - 15,24 cm Instalace pomocí pásky FormFlash a Lap Sealant	FSP	1 647,00	1
106ECIN	 Prefabrikovaný vnitřní roh Easy Corner In Instalace pomocí pásky FormFlash a Lap Sealant	FSP	535,00	1
107ECOUT	 Prefabrikovaný vnější roh Easy Corner Out Instalace pomocí pásky FormFlash a Lap Sealant	FSP	535,00	1
W56RAC3061/50	ALUMINIUM TERMINATION BAR Hliníkový ukončovací pásek šířka 2,74 cm x délka 3,05 m	FSP	368,00	1
W563582023	 QUICKSEAM SILICONE ROLLER Silikonový váleček pro finální úpravu spojů. Šířka 4,45 cm, průměr 3,33 cm, včetně gumové rukojeti	FSP	1 032,00	6
W56VALECEK5	 VÁLEČEK úzký Mosazný váleček pro finální úpravu spojů. Šířka 5,0 mm, průměr 3,0 cm, včetně dřevěné rukojeti	FSP	859,00	1
W563582045	 QUICK SCRUBBER KIT Sada drátěnek a držadel pro nanášení QUICKPRIME PLUS na povrch Obsahuje 30 drátěnek a 4 držadla	FSP	1 045,00	1
W563582056	Držadlo drátěnky samostatné 1 ks	FSP	195,00	1
W563582057	 Drátěnka 1 ks, na cca 60 m spoje	FSP	17,50	1

Poznámka.: K - Konečná cena, *) Do vyprodání zásob



ZAHRADNÍ OSVĚTLENÍ LIGHTPRO

Sloupková zahradní LED světla

LiGHTPRO
PROFESSIONAL OUTDOOR LIGHTING

Katalogové číslo	Popis	Skupina	Cena za kus bez DPH	Ks v boxu
112P	Barite 40, sloupkové venkovní LED světlo Rozměry: Ø 65 mm, výška 405 mm	LGH	2 396,00	1
111P	Barite 60, sloupkové venkovní LED světlo Rozměry: Ø 65 mm, výška 575 mm Napájecí napětí: 12 V, 3 W Materiál: hliník / plast Barevné provedení: černá, stříbrný proužek	LGH	2 602,00	1
190P	Oberon Lo, sloup. venkovní LED světlo stmívatelné Rozměry: Ø 64 mm, výška 420 mm Napájecí napětí: 12 V, 4 W	LGH	3 050,00	1
191P	Oberon Hi, sloup. venkovní LED světlo stmívatelné Rozměry: Ø 64 mm, výška 660 mm Napájecí napětí: 12 V, 4 W	LGH	3 298,00	1
199N	Oberon Hi SMART, ZigBee chytré sloup. LED světlo Rozměry: Ø 64 mm, výška 665 mm Napájecí napětí: 12 V, 5 W Možnost ovládání přes aplikaci LightPro Materiál: hliník / plast Barevné provedení: černá	LGH	4 620,00	1
192P	Oberon DL, sloupkové venkovní LED světlo Rozměry: Ø 93 mm, výška 600 mm Napájecí napětí: 12 V, 9 W Materiál: hliník Barevné provedení: antracit	LGH	3 429,00	1
217P	Eros Lo, sloupkové venkovní LED světlo, 4 W Rozměry: Ø 115 mm, výška 550 mm	LGH	3 520,00	1
214P	Eros Hi, sloupkové venkovní LED světlo, 4 W Rozměry: Ø 115 mm, výška 870 mm Materiál: hliník / sklo Barevné provedení: černá	LGH	3 685,00	1

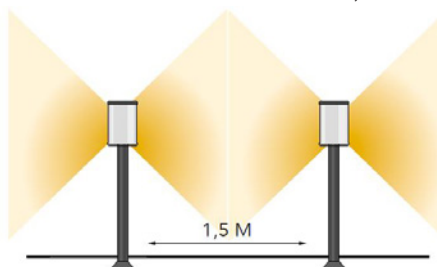
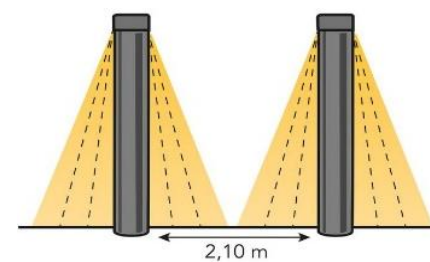
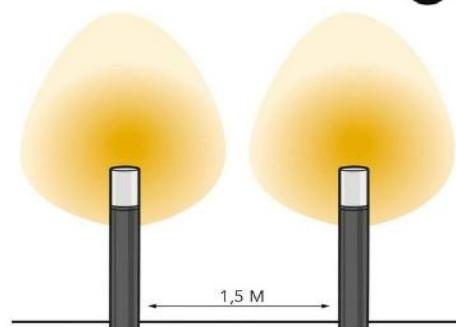
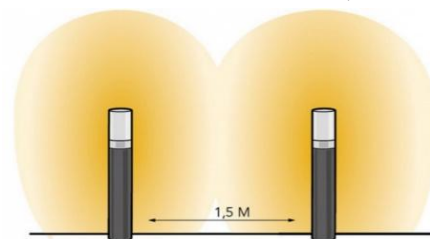



Poznámka: K - Konečná cena, *) Do vyprodání zásob



Sloupková zahradní LED světla

Katalogové číslo	Popis	Skupina	Cena za kus bez DPH	Ks v boxu
221P	<p>Alon, sloupkové venkovní LED světlo stmívatelné</p> <p>Rozměry: 64 x 160 mm, výška 700 mm</p> <p>Napájecí napětí: 12 V, 3,3 W</p> <p>Materiál: hliník</p> <p>Barevné provedení: antracit</p>	LGH	4 231,00	1



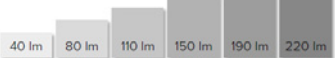

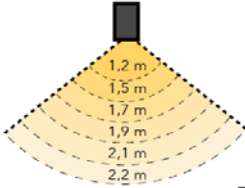

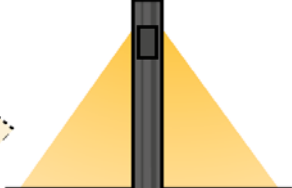





Nástěnná LED světla

182W	<p>Ixon, LED světlo IP44, příkon 9 W</p> <p>Rozměry: 110 x 110 x 110 mm</p> <p>Napájecí napětí: 12 V</p> <p>Materiál: hliník</p> <p>Barevné provedení: antracit</p>	LGH	3 545,00	1
196W	<p>Quartz, LED světlo IP44, příkon 2 W</p> <p>Rozměry: 85 x 50 mm, hloubka 105 mm</p> <p>Napájecí napětí: 12 V</p> <p>Materiál: hliník</p> <p>Barevné provedení: antracit</p>	LGH	1 404,00	1
184W	<p>Kuma, LED světlo IP44, příkon 6 W</p> <p>Rozměry: Ø 145 mm, hloubka 35 mm</p> <p>Napájecí napětí: 12 V</p> <p>Materiál: hliník</p> <p>Barevné provedení: antracit</p>	LGH	2 058,00	1
185W	<p>Polaris, LED světlo IP44, příkon 6 W</p> <p>Rozměry: Ø 145 mm, hloubka 35 mm</p> <p>Napájecí napětí: 12 V</p> <p>Materiál: hliník</p> <p>Barevné provedení: antracit</p>	LGH	2 223,00	1

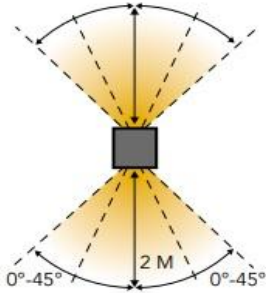





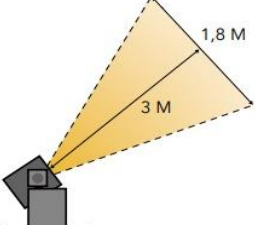



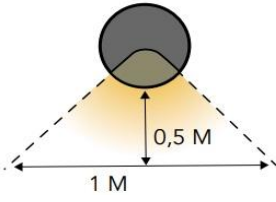





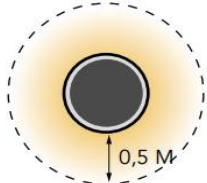







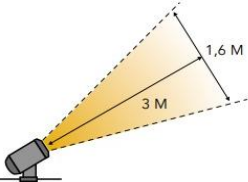
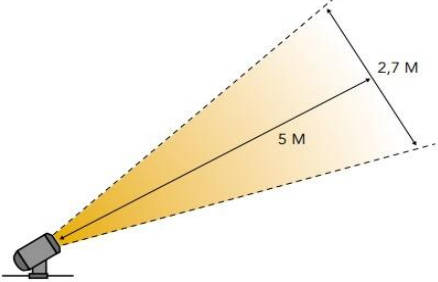

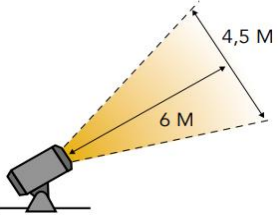

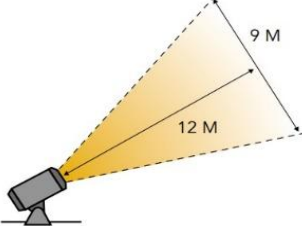

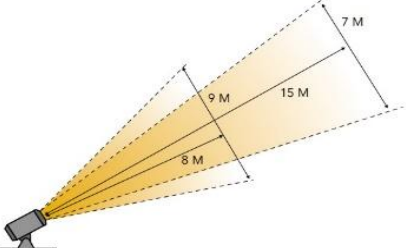

Zahradní LED světla









Katalogové číslo	Popis	Skupina	Cena za kus bez DPH	Ks v boxu
193S	 <p>Juno 2, LED světlo IP44, příkon 1,5 W Rozměry: 68 x 55 mm, výška 85 mm</p>	LGH	2 058,00	1
194S	 <p>Juno 4, LED světlo IP44, příkon 4 W Rozměry: 68 x 55 mm, výška 85 mm</p> <p>Napájecí napětí: 12 V Materiál: hliník Barevné provedení: antracit</p>  	LGH	2 058,00	1
178S	 <p>Castor 4, LED světlo stmívatelné IP44, příkon 3,5 W Rozměry: 100 x 60 mm, výška 120 mm</p>	LGH	2 884,00	1
179S	 <p>Castor 8, LED světlo stmívatelné IP44, příkon 8 W Rozměry: 120 x 60 mm, výška 130 mm</p> <p>Napájecí napětí: 12 V Materiál: hliník Barevné provedení: antracit</p>    	LGH	3 050,00	1
180S	 <p>Castor 9, LED světlo stmívatelné IP44, dva úhly osvětlení Rozměry: 120 x 60 mm, výška 130 mm Příkon: 9 W Napájecí napětí: 12 V Materiál: hliník Barevné provedení: antracit</p>  	LGH	3 298,00	1
200N	 <p>Castor SMART, ZigBee inteligentní LED světlo Rozměry: 120 x 60 mm, výška 95 mm Příkon: 5 W Napájecí napětí: 12 V Materiál: hliník Barevné provedení: antracit Možnost ovládání přes aplikaci LightPro</p> 	LGH	2 967,00	1
189A	 <p>Stínítko Castor proti oslnění</p>	LGH	164,00	1

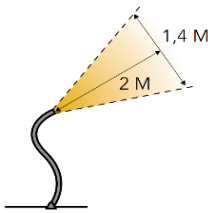

Poznámka: K - Konečná cena, *) Do vyprodání zásob

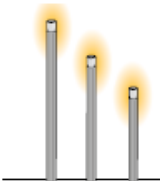

Zahradní LED světla

Katalogové číslo	Popis	Skupina	Cena za kus bez DPH	Ks v boxu	
213S	 <p>Juno Tube, zahradní reflektor, IP 65, 1,5 W Rozměry: 68 x 55 mm, výška 85 mm Materiál: hliník Barevné provedení: antracit K instalaci potřebujete zakoupit i držák Tube</p>	LGH	1 570,00	1	
215A	 <p>Tube, držák pro upevnění světel Juno Tube Rozměry: \varnothing 20 mm, délka 1200 mm Materiál: hliník Barevné provedení: antracit</p>	LGH	1 322,00	1	
224S	 <p>Xible, flexibilní zahradní reflektor Rozměry: \varnothing 36 mm, výška 695 mm Materiál: hliník Barevné provedení: černá</p>	 <p>1,4 M 2 M</p>	LGH	1 817,00	1
222P	 <p>Erba set, dekorativní zahradní svítidla, set 3 ks Rozměry: 20,5 mm x (564 / 734 / 904 mm) Materiál: hliník Barevné provedení: antracit</p>		LGH	4 875,00	1
223P	 <p>Erba medium, dekorativní zahradní svítidlo Rozměry: 20,5 mm x 734 mm Materiál: hliník Barevné provedení: antracit</p>		LGH	1 751,00	1
209S	 <p>Tiga DL, LED světlo, IP67, 5 W Rozměry: 68 x 88 mm, výška 63 mm Materiál: hliník, plast Barevné provedení: černá Není možné vyměnit žárovku</p>	LGH	1 941,00	1	





Podvodní LED světla

210S	 <p>Nilus, LED světlo IP68 Napájecí napětí: 12 V Materiál: hliník Barevné provedení: černá</p>	 <p>1,7 M 3,2 M</p>	LGH	3 132,00	1
------	---	---	-----	----------	---

Poznámka.: K - Konečná cena, *) Do vyprodání zásob



Zápusťné LED reflektory

Katalogové číslo	Popis	Skupina	Cena za kus bez DPH	Ks v boxu
102U	 <p>Agate, zápusťné LED světlo IP67, příkon 3 W Rozměry: Ø 113 mm, hloubka 115 mm Rozměry mont. otvoru: Ø 90 mm (100 mm s mont. krytem) Napájecí napětí: 12 V Materiál: nerezová ocel 316 Barevné provedení: nerez</p>	LGH	2 141,00	1
207U	 <p>Nomia, zápusťné LED světlo Napájecí napětí: 12 V Materiál: hliník Barevné provedení: černá</p>	LGH	1 859,00	1
186U	 <p>Atik R1, zápusťné LED světlo stmívatelné IP67 Rozměry: Ø 120 mm, hloubka 115 mm (Ø 100 mm mont. otvor) Příkon: 9 W Napájecí napětí: 12 V Materiál: hliník Barevné provedení: černá</p>	LGH	3 429,00	1
150D	 <p>Onyx 30 R1, zápusťné LED světlo IP67 *) Rozměry: Ø 45 mm, hloubka 41 mm Příkon: 0,5 W Rozměry mont. otvoru: Ø 30 mm Napájecí napětí: 12 V Materiál: nerezová ocel 316 Barevné provedení: nerez</p>	LGH	1 388,00	1

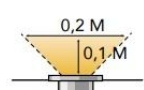
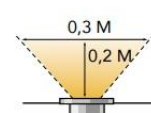
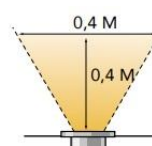
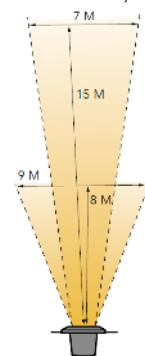
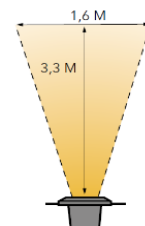
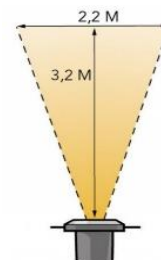

CLEAR

STAR

OPAL

LED Reflektor

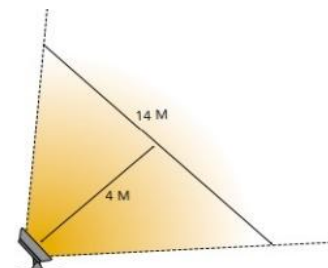

181S	 <p>Avior, LED světlo stmívatelné IP44, příkon 30 W Rozměry: 180 x 68 mm, výška 125 mm Napájecí napětí: 12 V Materiál: hliník Barevné provedení: antracit</p>	LGH	3 298,00	1
------	---	-----	----------	---





Poznámka: K - Konečná cena, *) Do vyprodání zásob



Dekorativní LED světla

Katalogové číslo	Popis	Skupina	Cena za kus bez DPH	Ks v boxu
132R	 Deco 2, LED světlo IP44, příkon 3 W *) Rozměry: Ø 400 mm Napájecí napětí: 12 V Materiál: polyethylen	LGH	3 545,00	1
134R	 Deco 3, LED světlo IP44, příkon 2 W *) Rozměry: 400 x 290 mm, výška 150 mm Napájecí napětí: 12 V Materiál: polyethylen	LGH	2 058,00	1

Venkovní LED pásek

175L	 Venkovní LED pásek, IP67, příkon 2,2 W / 1 m Rozměry: 10 x 15 mm, délka 15 m Napájecí napětí: 12 V Barevné provedení: bílá	LGH	4 620,00	1
211L	 Konektor k LED pásku, včetně konektoru 137A *)	LGH	727,00	1
220L	 Konektor k LED pásku, včetně konektoru 137A	LGH	570,00	1















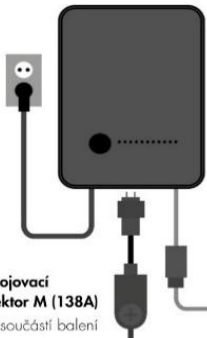

Rozvodné kabely a konektory LIGHTPRO

025C14		Rozvodný kabel 25 m	LGH	2 058,00	1
050C14		Rozvodný kabel 50 m	LGH	3 793,00	1
100C14		Rozvodný kabel 100 m	LGH	7 430,00	1
200C14		Rozvodný kabel 200 m	LGH	14 620,00	1
		Maximální zatížení 150 W, barva černá			
137A	 Konektor Typ F (vnitřní závit)	LGH	181,00	1	
138A	 Konektor Typ M (vnější závit)	LGH	239,00	1	
					
232A	 Klíč ke snadné instalaci konektorů	LGH	41,00	1	
247A	 Krytí IP68 pro konektor F (137A) 5 ks v balení	LGH	1 156,00	1	
					
146A		Prodlužovací kabel ke světlům, délka 1 m	LGH	181,00	1
147A		Prodlužovací kabel ke světlům, délka 3 m	LGH	330,00	1

Poznámka.: K - Konečná cena, *) Do vyprodání zásob





Příslušenství pro osvětlení LIGHTPRO

Katalogové číslo	Popis	Skupina	Cena za kus bez DPH	Ks v boxu
198A	 Transformátor 24 W (230 V, 12 V AC), IP44	LGH	619,00	1
144A	 Transformátor 60 W (230 V, 12 V AC), IP44 *)	LGH	2 388,00	1
145A	 Transformátor 100 W (230 V, 12 V AC), IP44 *)	LGH	2 595,00	1
143A	 Nástěnný se soumrakovým čidlem a časovačem Rozměry: 108 x 91 mm, výška 162 mm  Konektor Typ Y (pro transformátory 144A a 145A *)	LGH	219,00	1
225A	 Transformátor 100 W Touch	LGH	2 768,00	1
226A	 Transformátor 150 W Touch Nástěnný se soumrakovým čidlem a časovačem Rozměry: 123 x 77 mm, výška 185 mm Materiál plast, barva černá Krytí IP44	LGH	3 050,00	1
	 Soumrakové čidlo  Propojovací konektor M (138A) <small>není součástí balení</small>			
162A	 Prodlužovací kabel pro soumrakové čidlo, délka 6 m	LGH	264,00	1
165A	 Senzor pohybu *)	LGH	1 645,00	1
227A	 Pohybový senzor SMART ZigBee Chytré venkovní pohybové čidlo na AAA baterie Krytí IP65	LGH	1 397,00	1
166A	 Dálkové ovládání + přijímač	LGH	2 743,00	1
167A	 Přijímač samostatný	LGH	1 611,00	1
195A	 Switch NXT, přepínač pro ovládání přes Bluetooth *) Komunikace přes Bluetooth s dosahem 80 m Krytí IP44	LGH	2 388,00	1
238A	 Switch SMART ZigBee Spínač pro chytré ovládání osvětlení ovládané přes Wi-Fi Krytí IP44	LGH	1 198,00	1
219A	 Gateway SMART Wi-Fi/ZigBee Síť pro ovládání chytrých produktů LIGHTPRO v mobilní aplikaci Rozměry: 64 x 64 x 15 mm Přes aplikaci lze nastavovat: - světelné scény, barvy světla, regulace intenzity, automatický provoz osvětlení atp.	LGH	1 397,00	1
218A	 Chytrá zahradní kamera SMART Wi-Fi Pro správnou funkci musí být v dosahu vaší WiFi sítě Kamera ovládá najednou všechna zapojená svítidla Rozměry: 188 x 66 x 71 mm Krytí IP65	LGH	2 967,00	1

Poznámka: K - Konečná cena, *) Do vyprodání zásob



Neviditelné obrubníky

Katalogové číslo	Popis	Skupina	Cena za kus bez DPH	Ks v boxu
	Neviditelný obrubník umožňuje téměř neviditelně oddělit jakékoli povrchy. Možnost tvarování obrubníku do různých tvarů. Fixuje se pomocí plastových hřebů.			
Obrubník_45	Výška obrubníku 45 mm, délka 100 cm	FIL	64,00	24
Obrubník_45-24	Zvýhodněná cena při odběru celého balení 24 ks	FIL	62,00	
Obrubník_60	Výška obrubníku 60 mm, délka 100 cm	FIL	67,00	24
Obrubník_60-24	Zvýhodněná cena při odběru celého balení 24 ks	FIL	65,00	
Obrubník_80	Výška obrubníku 80 mm, délka 100 cm	FIL	75,00	18
Obrubník_80-18	Zvýhodněná cena při odběru celého balení 18 ks	FIL	72,50	
Obrubník_100	Výška obrubníku 100 mm, délka 100 cm	FIL	95,00	12
Obrubník_100-12	Zvýhodněná cena při odběru celého balení 12 ks	FIL	92,00	
HREBP250	 Plastový hřeb pro fixaci neviditelného obrubníku, délka hřebu 25 cm	FIL	4,50	100

Zatravňovací dlaždice

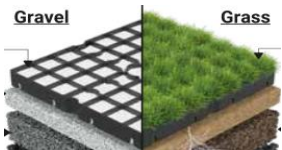
	Zatravňovací dlaždice Rozměr 480 x 480 x 48 mm, hmotnost 7,5 kg/m ² Vyrobená ze 100% polyethylenu, nosnost s půdou 150 t/m ² .			
13010010	Zatravňovací dlaždice černá	ZAH	179,00	1
13010020	Zatravňovací dlaždice zelená *)	ZAH	154,00	1
	ECO zatravňovací dlaždice Rozměr 500 x 500 x 50 mm se 4 vystuženými plochami uvnitř dlaždice, UV stabilní, vyrobeny ze 100% recyklovatelného polyethylenu.			
13010030	ECO zatravňovací dlaždice černá, tloušťka 5 mm	ZAH	185,00	1
13010050	ECO zatravňovací dlaždice zelená, tloušťka 5 mm	ZAH	289,00	1
13010040	ECO zatravňovací dlaždice černá, tloušťka 4 mm	ZAH	169,00	1
13010060	ECO zatravňovací dlaždice zelená, tloušťka 4 mm	ZAH	262,00	1
13020010	Značkovací čtverec bílý 60 x 60 mm	ZAH	25,00	1
13020020	Značkovací čtverec černý 60 x 60 mm	ZAH	25,00	1

Ochranné sítě proti krkům

UNINET1X50	1 x 50 m (50 m ²), velikost oka: 14 x 16 mm	ZAH	695,00	1
UNINET1X100	1 x 100 m (100 m ²), velikost oka: 14 x 16 mm	ZAH	1 175,00	1
UNINET1X200	1 x 200 m (200 m ²), velikost oka: 14 x 16 mm	ZAH	2 339,00	1
UNINET18X100	1,8 x 100 m (180 m ²), velikost oka: 14 x 16 mm	ZAH	2 109,00	1



Extra lehká, pružná a velmi odolná univerzální síť, odolná proti mrazu, UV záření a jiným atmosférickým vlivům.

New









Mulčovací netkaná textilie

Katalogové číslo	Popis	Skupina	Cena za kus bez DPH	Ks v boxu	
AWB5011050		Šířka role 1,1 x 50 m, černá barva	ZAH	495,00	1
AWB5011100		Šířka role 1,1 x 100 m, černá barva	ZAH	955,00	1
AWB5016050		Šířka role 1,6 x 50 m, černá barva	ZAH	695,00	1
AWB5016100		Šířka role 1,6 x 100 m, černá barva	ZAH	1295,00	1
PPKGEO10	 Plastový hřeb pro pletivo nebo textílii, délka 10 cm	ZAH	3,50	100	

Vaky pro závlazování stromů

WT100		Zavlažovací vak WATERCOAT Eco 70-100 Materiál PE Pro stromy do obvodu kmene 30 cm Objem vaku 50-75 l, zavlažování do vyprázdnění vaku cca 3 h	ALP	345,00	1
WT150		Zavlažovací vak WATERCOAT Eco 100-150 Materiál PE Pro stromy do obvodu kmene 30 cm Objem vaku 50-100 l, zavlažování do vyprázdnění vaku cca 4 h	ALP	395,00	1
WT075R		Zavlažovací vak pro závlahu stromů WATERCOAT III Materiál PE s polyesterovou sítí Pro stromy do obvodu kmene 30 cm Objem vaku 50-75 l, zavlažování do vyprázdnění vaku do 8 h	ALP	545,00	1
TG20		Zavlažovací vak pro závlahu stromů Tregator® Materiál PE s UV stabilitou Pro stromy do obvodu kmene 25 cm Objem vaku 50-75 l, zavlažování do vyprázdnění vaku do 8 h	ALP	795,00	1

Sady květináčů pro zelené stěny *)

23010030		Sada 3 květináčů pro zelené stěny zahrnuje rám, 3 ks květináčů, geotextilie, trubice s trychtýřem, perforované dno. Rozměry: výška 80 cm; šířka 26 cm, hloubka 30 cm	ZAH	689,00	1
23010010		Sada 5 květináčů pro zelené stěny zahrnuje rám, 5 ks květináčů, geotextilie, trubice s trychtýřem, perforované dno. Rozměry: výška 80 cm; šířka 15 cm, hloubka 20 cm	ZAH	539,00	1
23010040		Sada květináčů pro zelenou stěnu 16 x 80 cm obsahuje 5 ks květináčů, rám a kapkovou závlahu, lze naistalovat vodorovně nebo horizontálně.	ZAH	1 695,00	1

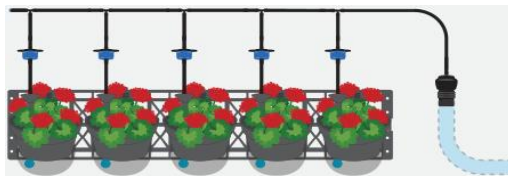









Profesionální hadice

Katalogové číslo	Popis	Skupina	Cena za ks	
			bez DPH	balení
				
<p>PVC hadice TOP ELASTIC - neprůhledná Výraznou předností PVC silnostěnné hadice je mimořádná elasticita a pružnost, která je zachována jak při velmi vysokých (až do +100°C), tak i při velmi nízkých teplotách (až do -20°C). Hadice je určena pro použití v náročných podmínkách jako jsou výkonné zemědělské postřikovače, zavlažovací systémy, venkovní stavební práce i v chladném ročním období a také i v průmyslu pro přepravu horké vody a všude tam, kde je i za extrémních podmínek vyžadována max. flexibilita a ohebnost hadic. Hadice jsou certifikovány pro dopravu pitné vody. Barevné provedení: neprůhledná zelená. Konstrukce: neprůhledná bílá PVC duše a neprůhledný PVC obal - dvouvrstvé opletení vysoce pevnostní polyesterovou přízí. Pracovní teplota -20°C až +100°C. Pracovní tlak 1,2 MPa, poruchový 3,6 MPa.</p>				
11118ZE13250	PVC silnostěnná hadice 1/2" zelená, délka 25 m	PCR	805,00	25 m
11118ZE20250	PVC silnostěnná hadice 3/4" zelená, délka 25 m	PCR	1490,00	25 m
11118ZE20500	PVC silnostěnná hadice 3/4" zelená, délka 50 m	PCR	2975,00	50 m
11118ZE25250	PVC silnostěnná hadice 1" zelená, délka 25 m	PCR	1835,00	25 m
11118ZE25500	PVC silnostěnná hadice 1" zelená, délka 50 m	PCR	3665,00	50 m
				
<p>PVC hadice PROFI - neprůhledná Profesionální tlaková hadice je určena pro použití v extrémních podmínkách (v zemědělství, průmyslu apod). Speciální konstrukce a zesílená stěna hadice zaručují mimořádné užité vlastnosti. Barevné provedení: neprůhledná modrá. Konstrukce: neprůhledná PVC černá duše a neprůhledný PVC barevný obal, dvouvrstvé opletení vysoce pevnostní polyesterovou přízí. Pracovní teplota -5°C až +60°C. Pracovní tlak 1,0 MPa, poruchový 3,2 MPa.</p>				
11119MO13250	PVC silnostěnná hadice 1/2" modrá, délka 25 m	PCR	585,00	25 m
11119MO20250	PVC silnostěnná hadice 3/4" modrá, délka 25 m	PCR	1295,00	25 m
11119MO20500	PVC silnostěnná hadice 3/4" modrá, délka 50 m	PCR	2590,00	50 m
11119MO25250	PVC silnostěnná hadice 1" modrá, délka 25 m	PCR	1845,00	25 m
11119MO25500	PVC silnostěnná hadice 1" modrá, délka 50 m	PCR	3685,00	50 m
ECO-WF114	 <p>Držák na zahradní hadici kovový pro připevnění na stěnu včetně 2 vrutů a hmoždinek</p>	ZAH	119,00	1

Poznámka.: K - Konečná cena, *) Do vyprodání zásob



Profesionální koncovky hadic

Katalogové číslo	Popis	Skupina	Cena za kus bez DPH	Ks v boxu
NZ010	 Koncovka hadice 1" 35 GPM (132 l/min) Nastavitelná, ochranná vrstva z pryže	K	2 135,00	1
NZ015	 Koncovka hadice 1" 20 - 60 GPM (75 - 226 l/min) Duální, nastavitelná Ochranná protinázarová vrstva z pryže	K	2 525,00	1
NZ016	 Koncovka hadice 3/4" 10 - 24 GPM (37,8 - 90,0 l/min) Duální, nastavitelná Ochranná protinázarová vrstva z pryže	K	2 415,00	1
NZ017	 Koncovka hadice 3/4" 35 GPM (132 l/min) Nastavitelná, ochranná vrstva z pryže	K	2 415,00	1
NZ022	 Koncovka hadice 1", plochá štěrbiná Aluminiová	K	495,00	1
NZ023	 Koncovka hadice 3/4" - růžice	K	685,00	1

Fitinky pro připojování zahradních hadic - řada CR *)

Fitinky řady CR jsou vyrobeny z kvalitní slitiny zinku. Povrch je pochromovaný.
Tato kombinace materiálů zaručuje jejich vysokou odolnost a dlouhou životnost.

CH-KT4012Z		3/4" adaptér s vnitřním závitem	ZAH	48,00	1
CH-KT4019Z		1" adaptér s vnitřním závitem Konstrukce umožňuje konektivitu se všemi standardními PVC a mosaznými přípojkami. Má vyměnitelné těsnění.	ZAH	58,00	1
CH-KT4018Z		1" - 3/4" adaptér s vnitřním závitem Konstrukce umožňuje konektivitu se všemi standardními PVC a mosaznými přípojkami. Má vyměnitelné těsnění.	ZAH	92,00	1
CH-KT4036Z		Opravná spojka pro spojení dvou 3/4" hadic	ZAH	139,00	1
CH-KT4011Z		Adaptér s vnějším závitem 3/4"	ZAH	34,00	1
CH-KT4111Z		1/2" rychlospojka	ZAH	149,00	1
CH-KT4110Z		1/2" rychlospojka STOP Konstrukce umožňuje konektivitu se všemi standardními PVC a mosaznými rychlospojkami	ZAH	149,00	1
CH-KT4113Z		3/4" rychlospojka	ZAH	172,00	1
CH-KT4112Z		3/4" rychlospojka STOP Konstrukce umožňuje konektivitu se všemi standardními PVC a mosaznými rychlospojkami	ZAH	173,00	1

Poznámka: K - Konečná cena, *) Do vyprodání zásob



Fitinky pro připojování zahradních hadic - White Line

Fitinky řady WL jsou vyrobeny z vysoce kvalitních plastů se zvýšenou odolností proti UV záření.



Katalogové číslo	Popis	Skupina	Cena za kus bez DPH	Ks v boxu
EN9T-SS	 Multifunkční zavlažovací pistole SUPER SPRAY Patentovaná konstrukce zapínání/vypínání jedním klikem Nárazuodolný kvalitní ABS plast, regulace průtoku vody	ZAH	185,00	1
2100-B	 Spojka hadic 1/2", resp. 5/8" Spojka hadic 1/2" a 3/4" Spojka hadic 3/4" Spojka hadic 3/4" a 1" Spojka hadic 1", POWER JET POWER JET není kompatibilní se standardními konektory	ZAH	15,00	1
2101-B		ZAH	26,00	1
2110-B		ZAH	23,00	1
2111-B		ZAH	53,00	1
2112-B		ZAH	62,00	1
2120-B	 Rychlospojka pro připojení hadice 1/2", resp. 5/8" Rychlospojka pro připojení hadice 3/4" Rychlospojka pro připojení 1/2" - 5/8", funkce STOP Rychlospojka pro připojení 3/4" hadice, funkce STOP Vhodně tvarované zuby uvnitř rychlospojky zabezpečují solidní pevnost i pro hadice s tenkou stěnou	ZAH	22,00	1
2130-B		ZAH	28,00	1
2140-BS		ZAH	26,00	
2150-BS		ZAH	31,00	
2163-B	 Rychlospojka pro připojení 3/4" hadice POWER JET Rychlospojka pro připojení 1" hadice POWER JET POWER JET není kompatibilní se standardními konektory	ZAH	45,00	
2161-B		ZAH	55,00	
2121-B	 Rychlospojka x 3/4" vnější závit	ZAH	31,00	
2141-BS	 Rychlospojka x 3/4" vnitřní závit - STOP ventil	ZAH	39,50	
2194-B	 Nastavitelná kloubová přípojka s možností natočení v ose i do stran, připojení 3/4" nebo 1"	ZAH	88,00	
2196-B	 Adaptér s vnitřním závitem 1/2" Adaptér s vnitřním závitem 1"	ZAH	11,00	
2197-B		ZAH	13,00	
2199-B	 Adaptér s vnitřním závitem 1" - 3/4" Adaptér s vnitřním závitem 1" - 3/4" POWER JET POWER JET není kompatibilní se standardními konektory	ZAH	22,00	
2193-B		ZAH	27,00	
2185-B	 Vysoce kvalitní 3/4" adaptér s vnějším závitem Může být použitý pro postřikovače, stříkací pistole	ZAH	12,00	
2200-B	 Vysoce kvalitní 2-cestná spojka pro spojení dvou hadic pomocí rychlospojek Vysoce kvalitní 2-cestná spojka pro spojení dvou hadic pomocí rychlospojek POWER JET	ZAH	13,00	
2201-B		ZAH	24,00	
2210-B	 Vysoce kvalitní 3-cestná spojka pro spojení tří hadic pomocí rychlospojek	ZAH	19,00	
2230-B	 Vysoce kvalitní 3/4" adaptér s ventilem	ZAH	39,00	

Poznámka.: K - Konečná cena, *) Do vyprodání zásob



Nástroje pro měření kapacity zdroje vody a výkonu trysek



TORO

Katalogové číslo	Popis	Skupina	Cena za kus bez DPH	Ks v boxu
995-01	 Průtokoměr s manometrem	TDZ	6 939,00	1
995-51	 Tlakoměr pro měření tlaku na trysce včetně pitotovy trubice	TDZ	3 358,00	1



Vlajčky pro označení umístění

FLAG 50		Vlajčka Toro červená	K	8,90	1
FLAG 50-A		Vlajčka Toro oranžová	K	8,90	1
FLAG 50-G		Vlajčka Toro žlutá	K	8,90	1
FLAG 50-B		Vlajčka Toro bílá	K	8,90	1





Pomůcky pro vytyčování

MS-R		Značkovací sprej - růžová, 500 ml	K	169,00	12
MS-O		Značkovací sprej - oranžová, 500 ml	K	169,00	12
MB8821035		Metr svinovací COMPACT, 5 m, šířka pásku 19 mm	K	88,00	12
MB8821093		Pásmo kovové 30 m délka; šířka pásu 13 mm Převodový mechanismus 3:1 pro rychlé zpětné navinutí	K	265,00	20

Ořezávače hran konců potrubí (odhrotovačky)

REG3-40		Nástroj pro vnitřní a vnější odhrotování PE potrubí Tělo je vyrobeno z kovu . Pro průměry 3 - 40 mm	K	359,00	1
MB8848031		Nástroj pro vnitřní a vnější odhrotování PE potrubí Tělo je vyrobeno z odolného plastu . Pro průměry 3 - 40 mm, demontovatelné břity	K	196,00	12
14040020		Nástroj pro vnější odhrotování PE potrubí 20 - 63 mm	K	439,00	1

Kleště na střihání PE potrubí

SB5000		Řezačka PE potrubí o průměru 6 - 42 mm, žlutá	K	465,00	1
KPC5000		Řezačka PE potrubí o průměru 6 - 42 mm, černá	K	395,00	1
BL5010/1		Náhradní čepel pro SB5000	K	159,00	1
46310		Řezačka potrubí s rohatkovým mechanismem *) pro střihání PE potrubí do průměru 40 mm	K	735,00	1
46350		Řezačka potrubí s rohatkovým mechanismem pro střihání PE potrubí do průměru 63 mm	K	1 415,00	1
694.9500000		Řezačka PE potrubí o průměru 6 - 25 mm, zelená Pružina zajišťuje pohodlnou a rychlou práci s řezačkou	K	295,00	1
WR01		Hliník. mont. klíč pro mech. tvarovky s \varnothing 40 - 63 mm	K	595,00	1
WR02		Hliník. mont. klíč pro mech. tvarovky s \varnothing 75 - 110 mm	K	835,00	1



Poznámka.: K - Konečná cena, *) Do vyprodání zásob





Mazivo pro montáž mechanických tvarovek

Katalogové číslo	Popis	Skupina	Cena za kus bez DPH	Ks v boxu
PBMAZIV15	 Montážní mazivo 150 g	K	43,00	1
PBMAZIV25	Montážní mazivo 250 g	K	52,00	1

Těsnění pro závitové spoje

WT1200	 Teflonová páska 12 mm x 0,1 mm x 10 m	PCR	9,50	10
WT1900	Teflonová páska 19 mm x 0,2 mm x 15 m vhodná pro závitové spoje z PE a PVC materiálu	PCR	46,00	10
SST1415E	 Silikonová těsnící páska 14 mm x 15 m vhodná pro závitové spoje z PE, PVC a kovového materiálu	PCR	132,00	1
90010010	 TANGIT vlákno pro kovové závitové spoje 80 m	PCR	290,00	20





Speciální vrtáky

150120	 Speciální bit vrták 12 mm, pro navrtávky 1/2"	K	345,00	1
150150	Speciální bit vrták 15 mm, pro navrtávky 3/4"	K	345,00	1
150180	Speciální bit vrták 18 mm, pro navrtávky 1"	K	380,00	1
150300	Speciální bit vrták 30 mm, pro navrtávky 6/4"	K	495,00	1
MB1805	 Vykrúžovací vrták na ventilové boxy *) 7 průměrů 26 - 63 mm, kalené zuby	K	84,00	30

Ruční děrovače na PE potrubí

900012	 Ruční děrovač TWIST PUNCH 12 mm *) pro navrtávací pasy se závitem 1/2"	K	380,00	1
900015	Ruční děrovač TWIST PUNCH 15 mm *) pro navrtávací pasy se závitem 3/4"	K	380,00	1

Děrovače a nářadí pro mikrozávlahy

90200030	 Děrovač 3 mm pro odkapávače s průměrem 4 mm	K	123,00	1
90230120	Prořezávač děr na potrubí 12 mm	K	159,00	1
90230150	Prořezávač děr na potrubí 15 mm s vyměnitelným tříbřitovým ostřím	K	159,00	1
90421030	 Kleště děrovací pro potrubí 16 - 20 mm Slouží pro děrování 3 mm otvorů a k instalaci 4 mm tvarovek a odkapávačů do PE potrubí	K	419,00	1
200133-P	Ruční děrovač QuickCut do PE potrubí 16 - 20 mm	K	235,00	1
210030	Ruční děrovač QuickCut do PE potrubí 25 - 32 mm Slouží pro děrování 3 mm otvorů a k instalaci 4 mm tvarovek a odkapávačů do PE potrubí	K	245,00	1
350030-P	 Univerzální nástroj Trigger pro děrování 3 mm otvorů k instalaci tvarovek a odkapávačů 4 mm do PE potrubí a pro řezání potrubí do průměru 20 mm	K	390,00	1
700753	 Kleště Super Talli "ST-5/3" pro instalaci tvarovek 3 mm do mikrohadičky IT-EHD503PEVA	K	495,00	1
700774	Kleště Super Talli "ST-7/4" pro instalaci tvarovek 4 mm do mikrohadičky IT-EHD504	K	495,00	1

Poznámka.: K - Konečná cena, *) Do vyprodání zásob



Ostatní nářadí

Katalogové číslo	Popis	Skupina	Cena za kus bez DPH	Ks v boxu
MB8813193	 Kleště kombinované POWER, 200 mm velmi dobře řešený design masivní rukojeti kleští, tvrzené čelisti, speciální konstrukce hlavy pro lepší přenos síly	K	169,00	6
MB8813173	 Kleště štípací boční elektrikářské, 160 mm, 1000 V, CrV; DIN ISO 5746, EN/IEC	K	265,00	6
MB8813159	 Kleště SIKO, 300 mm. Dobrá stabilita díky přesnému čepovému mechanismu s dvojitým vedením. CrV	K	243,00	6
MB53087	 Šroubováky elektrikářské se zkoušečkou, sada 7 ks, 3 ks plochých šroubováků, 3 ks křížových šroubováků Philips, 1 ks fázová zkoušečka se šroubovákem	K	309,00	5
CE824106	 Profesionální nůž na odizolování kulatých kabelů, speciálně tvarované nože na odizolování se automaticky přizpůsobí příslušnému kulatému kabelu	K	859,00	1
46200	 Profesionální odizolovač kabelů Gorilla UF Stripper	K	397,00	1
MB8831100	 Nůž na odizolování kabelů, 170 mm	K	98,00	5
MB8816306	 Klíč nastavitelný, 300 mm/12" Materiál CrV	K	295,00	10
MB8831250	 Multimetr digitální s automatickou volbou rozsahů Rozsah měření: DC napětí 200mV-600V, AC napětí 2V-600V, DC a AC proud 200 μA - 10 A, odpor 200 Ω - 20 MΩ, test baterií 1,5/3/9/12 V, měření spjitosti obvodů. Baterie 3 x AAA 1,5 V (součástí balení), hmotnost 200 g	K	746,00	5
CE1874546	 Bezdotyková zkoušečka napětí Schneider Electric s LED světlem	K	725,00	1
MB8856651	 Rukavice z odolného a prodyšného materiálu, vel. 9"	K	93,00	6
MB8856652	 Rukavice z odolného a prodyšného materiálu, vel. 10"	K	93,00	6
MB8856653	 Rukavice z odolného a prodyšného materiálu, vel. 11"	K	93,00	6
MB8856641	 Bavlněné rukavice máčené v latexu, vel. 9"	K	34,00	12
MB8856642	 Bavlněné rukavice máčené v latexu, vel. 10"	K	34,00	12
WDM4133	 Lehké a pohodlné zahradní nůžky, čepel je vyrobená z japonské oceli SK5, max. průměr stříhu 18 mm	ZAH	479,00	1
VMX1105	 Náhradní pružina k nůžkám řady WDM4133	ZAH	62,00	1
WDM4185	 Robustní, ergonomicky tvarované profesionální zahradní nůžky. Čepel je vyrobená z japonské oceli SK5, max. průměr stříhu 25 mm, hmotnost 250 g	ZAH	655,00	1
VMX4449	 Srážkoměr s opěrným kolíkem, odměrka pro přesné měření srážek a závlahy, vybavený držákem pro fixaci v půdě	ZAH	148,00	1
10512	 Univerzální zahradní vak objem 220 litrů Lze použít na různé druhy nečistot	K	415,00	1

Poznámka: K - Konečná cena, *) Do vyprodání zásob



Vyhazovací lopaty

Katalogové číslo	Popis	Skupina	Cena za kus bez DPH	Ks v boxu
	Profesionální vyhazovací lopata Truper, dřevěná násada, celková délka 1,49 m			
TRS-4-RBA	Šířka lopaty 11,5 cm, materiál - kovaná uhlíková ocel	K	675,00	1
TRS-5-RBA	Šířka lopaty 15 cm, materiál - kovaná uhlíková ocel	K	675,00	1
	Profesionální vyhazovací lopata, sklolaminátová násada délky 1,22 m			
STR-S703	Rozměry lopaty 102 x 292 mm	K	1 657,00	1
STR-S702	Rozměry lopaty 127 x 292 mm	K	1 657,00	1

Rycí lopaty

	Profesionální rycí lopata Truper, dřevěná násada, celková délka 1,20 m			
TRP-TRS-4C	Šířka lopaty 10 cm, materiál - uhlíková ocel, oranžová	K	652,00	1
TRP-TRS-5C	Šířka lopaty 12,7 cm, materiál - uhlíková ocel, červená	K	652,00	1
	Profesionální rycí lopaty Seymour, sklolaminátová násada, celková délka 1,62 m			
STR-S708	Rozměry lopaty 74 x 285 mm, modrá barva	K	1 657,00	1
STR-S717	Rozměry lopaty 124 x 285 mm, červená barva	K	1 657,00	1
	Profesionální rycí lopaty Truper, sklolaminátová násada, celková délka 1,43 m			
TRP-TRS-4CF	Šířka lopaty 10 cm, materiál - uhlíková ocel	K	652,00	1
TRP-TRS-5CF	Šířka lopaty 12,7 cm, materiál - uhlíková ocel	K	652,00	1



Nářadí

TRP-CA-38M		Vyhlubovač děr pro postřikovače Truper Průměr 17 cm, ocelová násada 122 cm	K	995,00	1
TRP-CA-38F		Vyhlubovač děr pro postřikovače Truper Průměr 16,5 cm, sklolaminátová násada 122 cm Praktická měřka na měření hloubky (v palcích)	K	1 045,00	1
10596		Profesionální lopata Seymour S500 Modrá sklolaminátová rukojeť délky 157 cm Vyvýšené okraje pro efektivní čištění výkopů Rozměry lopaty 290 x 250 mm	K	1 125,00	1
GRIZGRM01		Ryč celokovový špičatý GRIZZLY Celková délka 125 cm, šířka lopary 20 cm	ZAH	595,00	1
GRIZGRM02		Ryč celokovový rovný GRIZZLY Celková délka 125 cm, šířka lopary 20 cm	ZAH	595,00	1
GRIZGRM06		Ryč campingový špičatý GRIZZLY Celková délka 85 cm, šířka lopary 17 cm	ZAH	395,00	1
GRIZGRM12/14		Hrábě GRIZZLY lehké, kovová plastová rukojeť Celková délka 154 cm, šířka 36 cm	ZAH	545,00	1
10462		Plastové hrábě na hrabání listí, šířka 80 cm bez násady	ZAH	659,00	1

Poznámka.: K - Konečná cena, *) Do vyprodání zásob





Profesionální hrábě pro úpravu terénu

Katalogové číslo	Popis	Skupina	Cen: SEYMOUR be. <small>QUALITY TOOLS SINCE 1872</small>	
Srovnávací hrábě Midwest rake S550 s modrou hliníkovou násadou				
12030	 Šířka 76,4 cm, celková délka 168 cm	K	2 390,00	1
12036	Šířka 91,5 cm, celková délka 168 cm	K	2 490,00	1
12042	Šířka 106,5 cm, celková délka 168 cm	K	2 690,00	1
Srovnávací hliníkové hrábě Truper				
TRP-RALU-30	 Šířka 76 cm, 30 zubů, celková délka 171 cm	K	1 529,00	1
TRP-RALU-36	Šířka 92 cm, 36 zubů, celková délka 171 cm	K	1 529,00	1
10334	 New Profesionální hrábě pro úpravu terénu šířka 64 cm, 32 kolíků bez násady	ZAH	495,00	1
10353	 Dřevěná násada na hrábě 150 cm, průměr 28 cm	ZAH	295,00	1

SEYMOUR
QUALITY TOOLS SINCE 1872



TRUPER

Ruční pěchy pro hutnění zeminy

TRP-KR-1L	 Ruční pěch s ocelovou násadou 112 cm Litinová hlava o čtvercovém rozměr 20 x 20 cm	K	925,00	1
10764	 Ruční pěch se sklolaminátovou násadou 156 cm Litinová hlava o obdelníkový rozměr 10,0 x 25,5 cm,	K	1 990,00	1

TRUPER

Ořezávače trávníku

10799	 Profi ořezávač trávníků 23 x 12 cm *) laminátová násada 105 cm	K	995,00	1
10464	 Ergonomicky tvarovaný ořezávač trávníku rozměry nože 21 x 12 cm, celková délka 105 cm, vyrobena z oceli	K	1 675,00	1

SEYMOUR
QUALITY TOOLS SINCE 1872

Ruční pístové pumpy pro vysátí vody z postřikovačů nebo šachet

48024	 Ruční pístová pumpa, délka pumpy 61 cm, délka hadice 91,4 cm	K	730,00	1
48036	Ruční pístová pumpa, délka pumpy 91,4 cm, délka hadice 91,4 cm	K	920,00	1
48072	Ruční pístová pumpa, délka pumpy 91,4 cm délka hadice 182,8 cm	K	1 200,00	1

Štěrbinové rozmetadlo

36H13	 New Ruční štěrbinové univerzální rozmetadlo GANDY Nastavitelné dávkování k aplikaci osiva, granulovaných chemických látek, fungicidů a hnojiv. Parametry: Pracovní záběr 91 cm Objem zásobníku cca 50 l 13" pneumatická kola Je vybaveno pákou pro vypnutí dávkování Nastavitelná štěrbinová dna z nerezové oceli Ocelová třípaprsková hvězdička pro vnitřní míchání	PCR	18 950,00	1
-------	--	-----	-----------	---

Poznámka.: K - Konečná cena, *) Do vyprodání zásob







Profesionální hnojiva Hack



Katalogové číslo	Popis	Skupina	Cena za kus bez DPH
------------------	-------	---------	---------------------

Německá firma Hack je významným producentem hnojiv působícím na trhu od roku 1923. Své zákazníky si získala nejen v Německu, ale po celé Evropě. Nabízí několik řad výrobků určených jak pro koncové spotřebitele, tak pro profesionály. Její výrobky používají také golfové a fotbalové hřiště.

Pokud není uvedeno jinak, balení je 25 kg.

HPN38	 <p>Dusíkové hnojivo N38 pro jarní start trávníku Živiny v dlouhodobé i okamžité přijatelné formě Vhodné pro jarní start a regeneraci trávníku Jemně granulované dlouhodobé hnojivo pro všechny travnaté plochy Hnojivo je použitelné i pro hnojení intezivně zavlažovaných trávníků mimo jarní sezóny. Velikost granulí: 1 - 2 mm Doporučené dávkování: 3 kg/100 m². Balení 25 kg je pro cca 830 m² Poměr živin: 38 - 0 - 0 + 7S</p>	HNO	1 595,00
HPSPTBAS	 <p>New</p> <p>SPORT BASIC pro komplexní výživu po celou sezónu Prodloužený účinek 5 - 6 týdnů Granulované rychlorozpuštěné hnojivo pro všechny travnaté plochy Velikost granulí: 2 - 5 mm Doporučené dávkování: 3 kg/100 m². Balení 25 kg je pro cca 830 m² Poměr živin: 24 - 5 - 5 + 2Mg + Fe + 13S + Fe</p>	HNO	1 239,00
HPSTART	 <p>SPORT START pro rovnoměrný růst a rychlé zakořeňování Speciálně tvarované hnojivo určené na aplikaci před výsevem nebo pokládkou trávníku. Vhodné taktéž pro regeneraci poškozeného trávníku. Délka působení hnojiva až 6 měsíců. Velikost granulí: 1 - 3 mm Doporučené dávkování: 3 kg/100 m². Balení 25 kg je pro cca 830 m² Poměr živin: 12 - 18 - 10 + 2Mg</p>	HNO	1 335,00
HPSPSPR	 <p>SPORT SPRING hnojivo pro jarní a letní měsíce Dlouhodobé granulované vícesložkové hnojivo pro hnojení všech zatěžovaných a okrasných trávníků. Vhodné pro aplikaci v jarních a brzkých letních měsících. Doporučené dávkování: 2 - 3 kg/100 m². Balení 25 kg je pro cca 830 m² Velikost granulí: 2 - 3 mm Poměr živin: 23 - 5 - 6 + 2Mg + 13S + Zeolit + Fe v chelátové formě</p>	HNO	1 435,00
HPSPALR	 <p>SPORT ALLROUND hnojivo pro jarní a letní měsíce Dlouhodobé granulované vícesložkové hnojivo pro univerzální využití v oblasti hnojení hřišť a zatěžovaných okrasných trávníků Délka působení hnojiva 2 - 3 měsíce Doporučené dávkování: 3 kg/100 m². Balení 25 kg je pro cca 830 m² Velikost granulí: 2 - 4 mm Poměr živin: 20 - 5 - 10 + 2Mg</p>	HNO	1 450,00

Poznámka.: K - Konečná cena, *) Do vyprodání zásob



Profesionální hnojiva Hack



Katalogové číslo	Popis	Skupina	Cena za kus bez DPH
HPSPTFIN	 <p>SPORT FINALE podzimní dlouhodobé hnojivo Zvýšená odolnost vůči chorobám. Granulované vícesložkové dlouhodobé hnojivo pro všechny travnaté plochy. Vhodné pro hnojení trávníku v období podzimu. Doporučené dávkování: 3 kg/100 m². Balení 25 kg je pro cca 830 m² Velikost granulí 1 - 3 mm Poměr živin: 10 -22 + 2Mg + 10S + Fe + Zeolit</p>	HNO	1 345,00
HPPERMPL	 <p>Granulované vícesložkové dlouhodobé hnojivo pro všechny travnaté plochy, keře a stromy PERMANENT PLUS Až 40% dusíku v dlouhodobé formě - vhodné i pro okrasné rostliny a zeleninu Vhodné pro hnojení trávníku během celé sezóny Vhodné pro základní hnojení i přihnojování Délka působení hnojiva: 2 - 3 měsíce. Velikost granulí: 1 - 3 mm Doporučené dávkování hnojiva: trávník: 3 - 4 kg/100 m² okrasné keře a růže: 5 - 8 kg/100 m² bylinkové záhony: 3 - 5 kg/100 m² zelenina: 6 - 9 kg/100 m² Poměr živin: 16-7-16 + 2 Mg + 9 S + stopové prvky</p>	HNO	1 895,00
HPHERBST_25	 <p>HERBST organické minerální dlouhodobé podzimní hnojivo pro trávník odolný proti mrazu a chorobám až 3 měsíce. Vysoký obsah draslíku pro větší odolnost trávníku v zimním období Dlouhodobý dusík se v zimě neztrácí a na jaře, po oteplení, rychle zabezpečí zelený a hustý trávník. Balení: 2,5 kg. Velikost granulí: 1 - 3 mm. Doporučené dávkování: 4 kg/100 m². Balení 2,5 kg je pro cca 60 m² Poměr živin: 8 - 4 - 16 + Zeolit + Fe</p>	HNO	269,00
GRMCGRS25	 <p>TEXAS CS 2500 Odstředivé rozmetadlo je vyrobené z pozinkové oceli Pneumatická gumová kola pro lepší přilnavost. Dávkování je možné upravit z řídiček Na posyp soli a písku v zimě a hnojiva nebo osiv v létě Plastová nádoba o objemu 25 l Pracovní záběr 2 m, hmotnost 9,7 kg, výška 92 cm</p> 	K	3 443,00
GRMCGRS36	 <p>TEXAS CS 3600 Odstředivé rozmetadlo je vyrobené z pozinkové oceli Pneumatická gumová kola pro lepší přilnavost. Dávkování je možné upravit z řídiček Na posyp soli a písku v zimě a hnojiva nebo osiv v létě Plastová nádoba o objemu 36 l Pracovní záběr 2 m, hmotnost 10 kg, výška 97 cm</p> 	K	3 666,00

Poznámka: K - Konečná cena, *) Do vyprodání zásob



Profesionální travní osiva

Katalogové číslo	Popis	Skupina	Cena za kus bez DPH
<p>Kvalitní travní osivo pro profesionální použití. Všechny dodávané směsi jsou v souladu s nařízeními EU podle oficiálních platných certifikačních metod a jsou testovány pro naše klimatické podmínky.</p> <p>Výrobci garantují vynikající klíčivost a čistotu osiva. Na požádání zajistíme míchací protokol konkrétního produktu.</p>			
TRVSUNG10 	<p>Univerzální směs Sun Greenery - balení 10 kg Spolehlivá, cenově příznivá univerzální travní směs Je vhodná i pro založení nového trávníku Doporučená dávka: 3 - 3,5 kg/100 m²</p> <p>Složení: Lolium perenne STARFIRE 25 % Lolium perenne TEMPRANO 15 % Festuca rubra rubra ROTARY 15 % Festuca rubra rubra DIPPER 45 %</p>	HNO 	940,00
TRVSPORT75 	<p>Travní směs Turflin Sport - balení 7,5 kg Směs pro zatěžované plochy Mimořádně rychlé klíčení a počáteční růst Díky technologii Quick Action rychle a spolehlivě klíčí už od 3°C</p> <p>Složení: Lolium perenne 4N DOUBLE/TETRAGREEN 30 % Festuca r. commutata CASANOVA/RAYMOND 30 % Festuca r. trichophylla GREENLIGHT 15 % Festuca ovina TRIANA/RIDU 5 % Poa pratensis GERONIMO/EVORA 20 %</p>	HNO 	1 129,00
TRVSREN01 TRVSREN10 	<p>Renovační směs Eurograss DIY Renovation - balení 1 kg Renovační směs Eurograss DIY Renovation - balení 10 kg Rychlý vývoj po zasetí, dobře snáší zátěž Určena pro holá místa, řídké a řídkce rostoucí trávníky Po založení zajistí hustý půdní pokryv a svěží vzhled</p> <p>Složení: Lolium perenne 30 %, odrůda odolná vůči zátěži Lolium perenne 20 %, vytrvalá odrůda Lolium perenne 20 %, stále zelená odrůda Lolium perenne 15 %, rychle klíčící odrůda Lolium perenne 15 %, odrůda dobře snášející sečení</p>	HNO HNO 	169,00 1 335,00
TRVSFUN01 TRVSFUN10 	<p>Travní směs Austrofaat FUN - balení 1 kg Travní směs Austrofaat FUN - balení 10 kg Travní směs sestavená z odrůd odolných proti sešlapávání Ideální pro aktivní využívání zahrady a zatěžované plochy Výborný poměr mezi kvalitou a cenou Odolná, hustá, vysoce estetická hodnota Doporučená dávka: 3 - 3,5 kg/100 m²</p> <p>Složení: Lolium perenne 30 % Lolium perenne 10 % Festuca rubra rubra 10 % Festuca rubra com. 10 % Poa pratensis 40 %</p>	HNO HNO 	239,00 2 295,00



Pro informace a rezervaci strojů kontaktujte:

BRNO: Lukáš Kopecký +420 724 558 589
PRAHA: Dušan Procházka/
 Milan Nováček +420 725 924 568

Doba zapůjčení stroje 1 den

Vyzvednutí stroje: 7:30
 Vrácení stroje: stejný den do 15:30
 druhý den v 7:00

Ohledně dlouhodobého pronájmu můžete kontaktovat svého obchodního zástupce.

V případě zájmu zajistíme převoz stroje mezi pobočkami BRNO/PRAHA.

Podmínkou pronájmu větších strojů jsou buď vlastní certifikované nájezdy na určenou hmotnost nebo zapůjčení nájezdů od nás za poplatek 200,- bez DPH (PUJNAJEZD).

Podrobné podmínky zapůjčení strojů jsou specifikovány ve smlouvě o pronájmu.

Hrotový provzdušňovač Plugr PL815

Brno/Praha

Katalogové číslo: PUJPLUGR

- Motor benzín, Honda GX160, 5,5 HP, produktivita až 2 550 m²/h
- Pracovní záběr 760 mm, pracovní hloubka max. 70 mm
- Standardně 8 dutých hrotů
- Hmotnost 120 kg

CENA ZAPŮJČENÍ:

3029,- bez DPH / za 1 den

Slevová hladina: *PUJ*

Vratná kauce v hotovosti (záloha na poškození): 10 000 Kč



Vertikutátor Agrinova JEFF 60

Brno/Praha

Katalogové číslo: PUJAGJEFF60

- Motor benzín, Briggs & Stratton Vanguard, 6,5 HP
- Pracovní záběr 600 mm
- Plovoucí nože tl. 2,5 mm se vzdáleností nožů od sebe 33 mm
- Hmotnost 55 kg

CENA ZAPŮJČENÍ:

1 999,- bez DPH / za 1 den

Slevová hladina: *PUJ*

Vratná kauce v hotovosti (záloha na poškození): 5 000 Kč



Ručně vedená sečka Aeraseeder s pojezdem

Brno

Katalogové číslo: PUJAERAS

- Přední válec hrotový, kartáč pro zapravení osiva, zadní válec plný
- Pracovní záběr 600 mm, objem zásobníku 30 l, motor benzín
- Rozměry 83 x 152 x 94 cm
- Hmotnost 182 kg

CENA ZAPŮJČENÍ:

5 900,- bez DPH / za 1 den

Slevová hladina: *PUJ*

Vratná kauce v hotovosti (záloha na poškození): 20 000 Kč



Ruční sečka trávy ProGreen 60

Brno

Katalogové číslo: PUJSEC

- Hodinový výkon 300-1000 m² v závislosti na členitosti terénu
- Pracovní záběr 600 mm, objem zásobníku 30 l
- Hmotnost 64 kg

CENA ZAPŮJČENÍ:

609,- bez DPH / za 1 den

549,- bez DPH / za 2 dny a více

Slevová hladina: *PUJ*

Vratná kauce v hotovosti (záloha na poškození): 2 000 Kč





Slupovačka drnů Brouwer

Brno/Praha

Katalogové číslo: PUJBROW

- Motor benzín, Honda GX160, 5,5 HP
- Pracovní záběr 33 cm
- Max. hloubka 3,8 cm
- Rozměry 60 x 140 x 90 cm
- Hmotnost 79,5 kg

CENA ZAPŮJČENÍ:

1 789,- bez DPH / za 1 den

Slevová hladina: *PUJ*

Vratná kauce v hotovosti (záloha na poškození): 10 000 Kč



Slupovačka drnů CLASSEN

Brno/Praha

Katalogové číslo: PUJSCH-18

- Palivová nádrž 3 l
- Pracovní záběr 45,7 cm, max. hloubka 6,3 cm
- Rozměry 60 x 140 x 90 cm
- Hmotnost 170 kg

CENA ZAPŮJČENÍ:

1 999,- bez DPH / za 1 den

Slevová hladina: *PUJ*

Vratná kauce v hotovosti (záloha na poškození): 10 000 Kč



Drážkovač Toro TRX-19

Brno/Praha

Katalogové číslo: PUJTRX19

- Motor benzín, Kawasaki® V-Twin, 19 HP
- Objem palivové nádrže 8 l
- Hloubka výkopu až 60 cm
- Šířka výkopu 15 cm
- Rozměry 210 x 86 x 117 cm
- Hmotnost 537,5 kg

CENA ZAPŮJČENÍ:

3 495,- bez DPH / za 1 den

Slevová hladina: *PUJ*

Vratná kauce v hotovosti (záloha na poškození): 20 000 Kč



Fréza na pařezy Toro STX-26

Brno

Katalogové číslo: PUJSTX26

- Motor benzín, Kawasaki® 726, 26 HP
- Objem palivové nádrže 20 l
- Pracovní hloubka 32 cm
- Pracovní výška 84 cm
- Rozměry 198 x 84 x 117 cm
- Průměr pracovního kotouče 49 cm
- Hmotnost 545 kg

CENA ZAPŮJČENÍ:

3 425,- bez DPH / za 1 den

Slevová hladina: *PUJ*

Vratná kauce v hotovosti (záloha na poškození): 20 000 Kč





Univerzální nosič nářadí Toro DINGO TX 525

Brno/Praha

Katalogové číslo: PUJTX525

- Motor diesel, Kubota®, 25 HP
- Rychlost pojezdu 0 - 7,2 km/h vpřed, 0 - 5 km/h vzad
- Objem palivové nádrže 23 l
- Rozměry 180 x 86 x 117 cm
- Šířka včetně lopaty a stupátka 107 cm
- Hmotnost 862 kg

CENA ZAPŮJČENÍ:

2 875,- bez DPH / za 1 den

Slevová hladina: PUJ

Vratná kauce v hotovosti (záloha na poškození): 20 000 Kč



Univerzální nosič nářadí Toro DINGO TX 700

Brno

Katalogové číslo: PUJTX700

- Motor diesel, Yanmar®, 25 HP
- Rychlost pojezdu 0 - 7,2 km/h vpřed
- Objem palivové nádrže 38 l
- Rozměry 208 x 86 x 140 cm
- Šířka včetně lopaty 107 cm
- Hmotnost 1 140 kg

ZAVÁDĚCÍ CENA ZAPŮJČENÍ

2 875,- bez DPH / za 1 den

Slevová hladina: PUJ

Vratná kauce v hotovosti (záloha na poškození): 20 000 Kč



Příslušenství k univerzálnímu nosiči nářadí Toro DINGO

Aktivní rotační hrábě nastavitelné

Brno/Praha

Katalogové číslo: PUJROTNR

Vhodné pro přípravu na setí. Karbidové hroty s nastavitelnou hloubkou rozmělní tvrdou půdu.

Rotující válec rovná půdu, zařezává vyšší místa a doplňuje materiál do prohlubní.

Hrábě odstraňují kamení a nečistoty a provzdušňují zeminu pro absorpci vlhkosti.

- Pracovní záběr 122 cm
- Rozměry: 170 x 66 cm
- Hmotnost: 231 kg

CENA ZAPŮJČENÍ:

2 665,- bez DPH / za 1 den

Slevová hladina: PUJ

Vratná kauce v hotovosti (záloha na poškození): 5 000 Kč



Půdní zpětná fréza - zakladač trávníku

Brno/Praha

Katalogové číslo: PUJPOHKA

Provádí při jednom přejetí předset'ovou přípravu.

Prokypří půdu do hloubky až 14 cm.

- Pracovní záběr 91 cm
- Rozměry: 130 x 130 cm
- Hmotnost: 195 kg

CENA ZAPŮJČENÍ:

2 155,- bez DPH / za 1 den

Slevová hladina: PUJ

Vratná kauce v hotovosti (záloha na poškození): 5 000 Kč





Řízení k univerzálnímu nosiči nářadí Toro DINGO

Vrtací hlava včetně vrtáku

Katalogové číslo: PUJVRTHL + hodnota průměru vrtáku

Vrtací hlava umožňuje pohyb v jedné ose.

- Průměry vrtáků jsou: 23, 35, 45, 76 cm
- Hloubka vrtání: 80 cm, u vrtáku o průměru 76 cm až 1 m
- Rychlost otáčení vrtáku: 57 ot/min při průtoku 41,6 l/min
- Výška vrtací hlavy 56 cm (bez vrtáku)
- Hmotnost: 80 kg (bez vrtáku)

CENA ZAPŮJČENÍ:

Průměr 23 cm: 1 050,- bez DPH / za 1 den

Průměr 35 cm: 1 180,- bez DPH / za 1 den

Průměr 45 cm: 1 340,- bez DPH / za 1 den

Průměr 76 cm: 1 500,- bez DPH / za 1 den

Slevová hladina: PUJ

Vratná kauce v hotovosti (záloha na poškození): 5 000 Kč

Katalogové číslo

PUJVRTHL23

PUJVRTHL35

PUJVRTHL45

PUJVRTHL76



Brno/Praha

Brno

Brno

Brno/Praha

Pařezová fréza

Katalogové číslo: PUJPARFR

Frézuje pařezy do výšky 91 cm a hloubky 42 cm. Počet karbidových zubů: 12.

Průměr ozubeného kotouče 43 cm. Standardní výbavou je ochranné sklo.

- Rychlost otáčení kotouče: 2000 ot/min.
- Rozměry: šířka: 112 cm (s ochranným sklem), délka 51 cm
- Hmotnost: 120 kg

CENA ZAPŮJČENÍ:

1 709,- bez DPH / za 1 den

Slevová hladina: PUJ

Vratná kauce v hotovosti (záloha na poškození): 5 000 Kč

Praha



Drážkovač

Katalogové číslo: PUJTX525TRX

- Hloubka výkopu až 60 cm

- Šířka výkopu 15 cm

- Rozměry: 122 x 92 x 61 cm

- Hmotnost 178 kg

CENA ZAPŮJČENÍ:

1 890,- bez DPH / za 1 den

Slevová hladina: PUJ

Vratná kauce v hotovosti (záloha na poškození): 5 000 Kč

Brno



Hydraulické kleště

Katalogové číslo: PUJHYDKLE

- Hmotnost 60 kg

CENA ZAPŮJČENÍ:

1 435,- bez DPH / za 1 den

Slevová hladina: PUJ

Vratná kauce v hotovosti (záloha na poškození): 5 000 Kč

Brno



Přívěsný vozík

Katalogové číslo: PUJVOZVEZ

- Nosnost max. 550 kg, Zesílený přívěsový kloub

- Ložná plocha 2520 x 1250 mm, povolená rychlost 130 km/h

CENA ZAPŮJČENÍ:

589,- bez DPH / za 1 den

Slevová hladina: PUJ

Vratná kauce v hotovosti (záloha na poškození): 3 000 Kč

Brno





KONTAKTUJTE PROSÍM:

Pro informace, rezervace a termíny převzetí měřících zařízení: **Mgr. Lukáš Kopecký, tel.: 724 558 589**
Doba zapůjčení 1 den: **vyzvednutí přístroje 8:00, vrácení druhý den nejpozději v 7:30**

Průtokoměr Toro s manometrem

Brno

Katalogové číslo: PUJPRUT
Průtokoměr Toro Vám umožňuje změřit vydatnost vodního zdroje.
Měří současně průtok a tlak.



CENA ZAPŮJČENÍ:

135,- bez DPH / za 1 den

Slevová hladina: *PUJ*

Vratná kauce (záloha na poškození): 1 000 Kč

Kalibrovaný digitální manometr

Brno

Katalogové číslo: PUJMANBAR
K manometru jako součást půjčovného dodáváme vzor protokolu
o provedení úsekové nebo celkové tlakové zkoušky.
Výstup na manometr je 1/2" vně. závit (redukce na 1" vně. závit součástí).



CENA ZAPŮJČENÍ:

375,- bez DPH / za 1 den

Slevová hladina: *PUJ*

Vratná kauce (záloha na poškození): 2 000 Kč

Předváděcí kufr s LED osvětlením LIGHTPRO

Brno/Praha

Katalogové číslo: PUJKUFR

Kufr s osvětlením LIGHTPRO, díky kterému můžete zákazníkům odprezentovat efekt LED osvětlení.

Kufr obsahuje:	179S	Castor 8
	184W	Kuma
	186U	Atik R1
	150D	Onyx 30
	151D	Onyx 60 R1
	144A	Transformátor 60 W
	137A	Konektor F
	138A	Konektor M
	143A	Konektor Y
	025C14	Rozvodný kabel



CENA ZAPŮJČENÍ:

299,- bez DPH / za 1 týden

Slevová hladina: *PUJ*

Vratná kauce (záloha na poškození): 5 000 Kč

V případě zájmu je možné koupit kufr za zvýhodněných podmínek. Prosím kontaktujte obchodního zástupce.



PROFIGRASS



www.profigrass.cz



Závlahové systémy TORO
Profigrass



zavlahy@profigrass.cz
firestone@profigrass.cz



+420 517 541 315

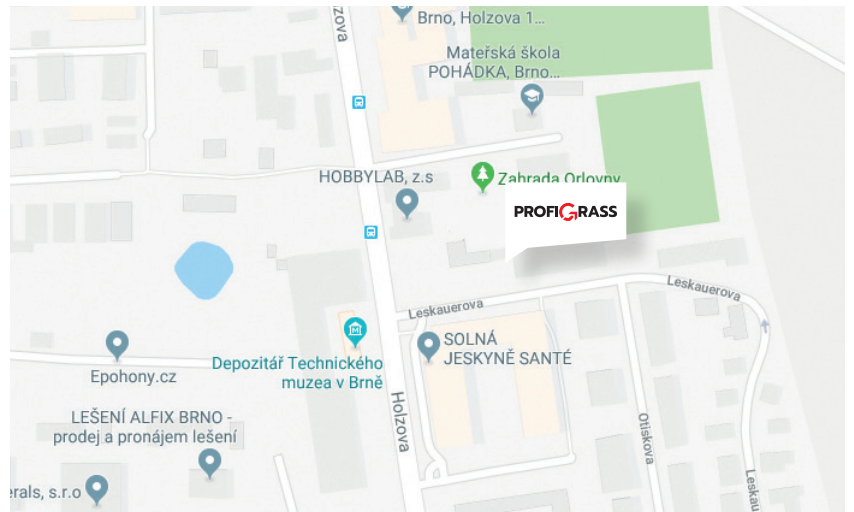

Centrála Brno

Holzova 9 | Brno - Líšeň | 628 00
+420 725 896 268

Pobočka Praha
U Golfu 565 | Praha 10 | 109 00
+420 602 142 640

